

Be Authentic. Ride Smart.

# FW24/25

WORKBOOK



ETXEONDO

Be Authentic. Ride Smart.

# FW24/25

WORKBOOK



ETXEONDO

# ÍNDICE

## HOMBRE

006

### Culotes

Gamu	● Endurance	008	Orhi Hydro	● Pro	014
Orhi Dyneema	● Pro	010	Exo Thermo Adventure	● Endurance	016
Orhi Thermo	● Pro	012	Kom	● Essentials	018

### Chaquetas

Elur	● Pro	022	Teknika	● Essentials	032
Gor 76	● Endurance	024	Alde Thermo	● Pro	034
Lauki	● Essentials	026	Kalu	● Endurance	036
Dena	● Pro	028	Iku	● Essentials	038
Arri	● Endurance	030			

### Capas y Chalecos

Ura	● Pro	042	Arima Chaleco	● Pro	048
Mugi	● Endurance	044	Arri Chaleco	● Endurance	050
Busti	● Essentials	046	Busti Chaleco	● Essentials	052

## MUJER

054

### Culotes

Olaia Thermo	● Pro	056	Koma	● Essentials	060
Ixa Thermo Adventure	● Endurance	058	Koma ST Thermo	● Essentials	062

### Chaquetas

Elar	● Pro	066	Teknika	● Essentials	076
Gor 76 Fem	● Endurance	068	Alda Thermo	● Pro	078
Laukia	● Essentials	070	Kala	● Endurance	080
Dena Fem	● Pro	072	Ika	● Essentials	082
Ara	● Endurance	074			

### Capas y Chalecos

Busti	● Essentials	086	Ara Chaleco	● Endurance	090
Arima Chaleco	● Pro	088	Busti Chaleco	● Essentials	092

## ACCESORIOS

094

## TECNOLOGÍAS

126

## CATÁLOGO Y GUÍA DE TALLAS

138

HOMBRE  
CULOTES

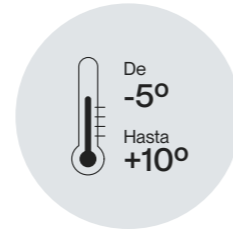

### Tecnologías



THERMOSYSTEM  
TERMIKA



THERMOSYSTEM  
HYDROREPELLENT

### Color

● Negro

PVP	Peso	Tallas	Ref
229€	214 gr	S-XXXL	66289

### Detalles

- ↘ Tejido Gore-Tex Infinium Windstopper
- ↘ Tejido Thermosystem Hydrorepellent
- ↘ Tratamiento exterior hidrórepelente
- ↘ Tirantes en una pieza sin costura estampados
- ↘ Detalles reflectantes traseros

### Características

Compresión	4/5
Ligereza	5/5
Aislamiento térmico	5/5
Rendimiento	5/5



# ORHI DYNEEMA

PRO



## Tecnologías



## Color

● Negro

PVP	Peso	Tallas	Ref
279€	265 gr	XS-XXL	66292

## Detalles

- ✓ Badana Urraki
- ✓ Tejido Thermosystem Termika
- ✓ Tejido Dyneema
- ✓ Tirantes en una pieza sin costura
- ✓ Bandas elásticas para un mayor ajuste
- ✓ Logotipo Bordado
- ✓ Detalles reflectantes traseros
- ✓ SPF 50+ (UVA)

## Características

Compresión	5/5
Ligereza	4,5/5
Aislamiento térmico	5/5
Rendimiento	5/5



# ORHI THERMO

PRO



## Tecnologías



THERMOSYSTEM  
TERMIKA

## Color



Negro



Azul Marino

PVP	Peso	Tallas	Ref
199€	249 gr	XS-XXXL	66296

## Detalles

- ✓ Badana Urraki
- ✓ Tejido Thermosystem Termika
- ✓ Tirantes en una pieza sin costura
- ✓ Bandas elásticas para un mayor ajuste
- ✓ Logotipo Bordado
- ✓ Detalles reflectantes traseros
- ✓ SPF 50+ (UVA)

## Características

Compresión	4,5/5
Ligereza	4,5/5
Aislamiento térmico	5/5
Rendimiento	5/5



# ORHI HYDRO

PRO



## Tecnologías



## Color



Negro

PVP	Peso	Tallas	Ref
179€	165 gr	S-XXL	66299

## Detalles

- ↘ Badana Urraki
- ↘ Tejido Thermosystem Hydrorepellent
- ↘ Tratamiento exterior hidrórepelente
- ↘ Tirantes en una pieza sin costura
- ↘ Detalles reflectantes traseros
- ↘ Banda elástica de mayor longitud para días de lluvia
- ↘ SPF 50+ (UVA)

## Características

Compresión	5/5
Ligereza	5/5
Aislamiento térmico	4,5/5
Rendimiento	5/5





# EXO THERMO ADVENTURE

ENDURANCE



## Tecnologías



THERMOSYSTEM  
KETAREN

## Color



Negro



Verde

PVP	Peso	Tallas	Ref
169€	270 gr	S-XXXL	66284

## Detalles

- ↘ Badana Eraso
- ↘ Tejido Thermosystem Ketaren
- ↘ Doble bolsillo dorsal
- ↘ Bolsillos laterales ergonómicos
- ↘ SPF 50+ (UVA)

## Características

Compresión	4/5
Ligereza	4,5/5
Aislamiento térmico	4,5/5
Rendimiento	5/5





### Tecnologías



THERMOSYSTEM  
KETAREN

### Color



Negro



Berenjena

PVP	Peso	Tallas	Ref
139€	255 gr	S-XXXL	66272

### Detalles

- ↘ Badana Uda
- ↘ Tejido Thermosystem Ketaren
- ↘ Tirantes en una pieza sin costura
- ↘ Logotipo bordado
- ↘ Detalles reflectantes traseros
- ↘ SPF 50+ (UVA)

### Características

Compresión	4,5/5
Ligereza	4,5/5
Aislamiento térmico	4/5
Rendimiento	4/5



HOMBRE  
CHAQUETAS



## Tecnologías



## Color



PVP	Peso	Tallas	Ref
299€	399 gr	XS-XXXL	52423

## Detalles

- Tejido Gore-Tex Infinium Windstopper
- Fleece interior Warm Plus en pecho, espalda y brazos
- 3 bolsillos traseros independientes
- Bolsillo central para objetos de valor
- Detalles reflectantes en espalda
- Logos en vinilo
- SPF 50+ (UVA)

## Características

Ligereza	4/5
Aislamiento térmico	5/5
Resistencia al agua	3,5/5
Resistencia al viento	5/5
Transpirabilidad	3,5/5
Ajuste	4,5/5



# GOR 76

ENDURANCE



## Tecnologías



## Color



PVP	Peso	Tallas	Ref
239€	315 gr	XS-XXXL	52424

## Detalles

- Tejido Gore-Tex Infinium Windstopper
- Fleece interior Warm en parte frontal
- 3 bolsillos traseros independientes
- Paneles estampados
- Detalles reflectantes en espalda
- Banda antideslizante en cintura
- Cremallera larga con bloqueo
- SPF 50+ (UVA)

## Características

Ligereza	4/5
Aislamiento térmico	5/5
Resistencia al agua	3,5/5
Resistencia al viento	5/5
Transpirabilidad	4/5
Ajuste	4,5/5



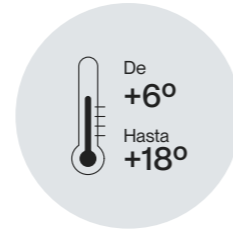

### Tecnologías



### Color

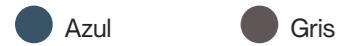

PVP	Peso	Tallas	Ref
199€	325 gr	XS-XXXL	52425

### Detalles

- ↘ Parte frontal tejido Gore-Tex Infinium Windstopper
- ↘ Mangas y espalda tejido Thermosystem Hydrorepellent
- ↘ Puños elásticos sobredimensionados
- ↘ Detalle reflectante en espalda
- ↘ Logotipos en vinilo
- ↘ 3 bolsillos traseros independientes
- ↘ Banda de ajuste en cintura

### Características

Ligereza	4/5
Aislamiento térmico	4/5
Resistencia al agua	3,5/5
Resistencia al viento	4/5
Transpirabilidad	4,5/5
Ajuste	5/5



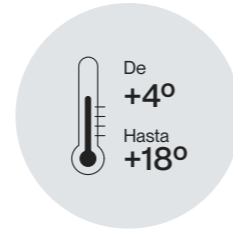

## Tecnologías



## Color



PVP	Peso	Tallas	Ref
229€	290 gr	XS-XXXL	52416

## Detalles

- ↘ Tejido Gore-Tex Infinium Windstopper
- ↘ Tres bolsillos traseros
- ↘ Cremallera larga con doble carro
- ↘ Logos estampados
- ↘ Detalles reflectantes
- ↘ Solapa trasera para protección dorsal
- ↘ SPF 50+ (UVA)

## Características

Ligereza	5/5
Aislamiento térmico	4,5/5
Resistencia al agua	3,5/5
Resistencia al viento	5/5
Transpirabilidad	4,5/5
Ajuste	5/5



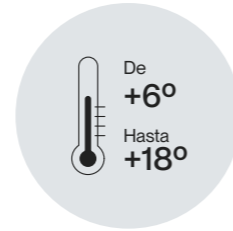

Tecnologías



Color

- Negro Rojo
- Berenjena
- Verde Manzana

PVP	Peso	Tallas	Ref
239€	310 gr	S-XXXL	52426

Detalles

- ▾ Tejido Primaloft
- ▾ Tejido Thermosystem Comfort
- ▾ Detalle reflectante en espalda
- ▾ Cremallera con bloqueo
- ▾ Bolsillo frontal en pecho
- ▾ 3 bolsillos traseros independientes
- ▾ Banda de ajuste en cintura
- ▾ SPF 50+ (UVA)

Características

Ligereza	5/5
Aislamiento térmico	4,5/5
Resistencia al agua	3,5/5
Resistencia al viento	4/5
Transpirabilidad	4/5
Ajuste	4,5/5







## Tecnologías



THERMOSYSTEM  
TERMIKA

## Color



Pardo  
Negro



Azul Marino  
Azafata



Granate  
Rojo

PVP	Peso	Tallas	Ref
209€	295 gr	S-XXXL	52417

## Detalles

- Frontal y parte alta espalda tejido Gore-Tex Infinium Windstopper
- Mangas y mitad espalda tejido Thermosystem Termika
- Detalle reflectante en espalda
- 3 bolsillos traseros independientes
- Banda de ajuste en cintura
- SPF 50+ (UVA)

## Características

Ligereza	5/5
Aislamiento térmico	4/5
Resistencia al agua	3/5
Resistencia al viento	4/5
Transpirabilidad	4,5/5
Ajuste	5/5



# ALDE THERMO

PRO

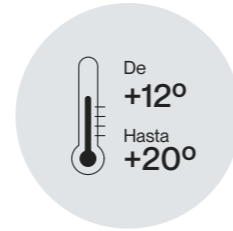

## Tecnologías



## Color



PVP	Peso	Tallas	Ref
159€	275 gr	XS-XXXL	52418

## Detalles

- Tejido Thermosystem Comfort
- Logotipos en vinilo
- 3 bolsillos traseros independientes
- Bolsillo ecológico Green pocket
- Goma de ajuste en cintura
- SPF 50+ (UVA)

## Características

Ligereza	5/5
Aislamiento térmico	3/5
Resistencia al agua	1/5
Resistencia al viento	0/5
Transpirabilidad	5/5
Ajuste	5/5





### Tecnologías



### Color



PVP	Peso	Tallas	Ref
169€	275 gr	S-XXXL	52427

### Detalles

- Tejido Thermosystem Hydrorepellent
- Tratamiento exterior hidropelente
- Detalle reflectante en espalda
- Logotipo en vinilo
- 3 bolsillos traseros independientes
- Banda de ajuste en cintura
- Bolsillo ecológico Green pocket
- SPF 50+ (UVA)

### Características

Ligereza	5/5
Aislamiento térmico	3/5
Resistencia al agua	3,5/5
Resistencia al viento	0/5
Transpirabilidad	5/5
Ajuste	5/5



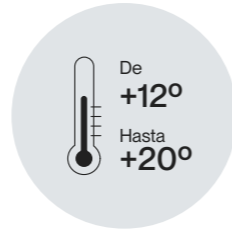

**Tecnologías**



**Color**

- Marrón
- Lila
- Verde

PVP	Peso	Tallas	Ref
129€	275 gr	S-XXL	52428

**Detalles**

- ↘ Tejido Thermosystem Comfort
- ↘ Logotipos en vinilo
- ↘ 3 bolsillos traseros independientes
- ↘ Bolsillo ecológico Green pocket
- ↘ Goma de ajuste en cintura
- ↘ SPF 50+ (UVA)

**Características**

Ligereza	5/5
Aislamiento térmico	3/5
Resistencia al agua	1/5
Resistencia al viento	0/5
Transpirabilidad	5/5
Ajuste	5/5



HOMBRE  
CAPAS  
Y CHALECOS



## Tecnologías



## Color

- Negro
- Pistacho

PVP	Peso	Tallas	Ref
299€	155 gr	XS-XXL	55206

## Detalles

- ↳ Tejido Gore-Tex
- ↳ Cremallera impermeable Aquaguard
- ↳ Larga solapa trasera
- ↳ Goma de ajuste en cintura
- ↳ Costuras termoselladas
- ↳ SPF 50+ (UVA)

## Características

Ligereza	5/5
Aislamiento térmico	3,5/5
Resistencia al agua	5/5
Resistencia al viento	5/5
Transpirabilidad	4/5
Ajuste	3,5/5



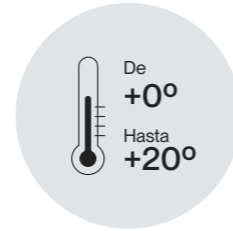

## Tecnologías



## Color

- Negro
- Verde

PVP	Peso	Tallas	Ref
279€	275 gr	S-XXXL	55207

## Detalles

- ↘ Tejido Gore-Tex Windstopper
- ↘ Puños elásticos de tejido Gore-Tex
- ↘ Capucha integrada de fácil plegado
- ↘ Reflectante en capucha y parte baja de la espalda
- ↘ Bolsa integrada para plegado rápido con cremallera
- ↘ Cinturón elástico con cierre de clip

## Características

Ligereza	3/5
Aislamiento térmico	4/5
Resistencia al agua	5/5
Resistencia al viento	5/5
Transpirabilidad	2/5
Ajuste	2/5



# BUSTI

ESSENTIALS

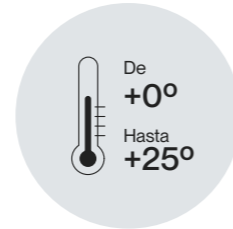

## Tecnologías



## Color



<b>PVP</b>	<b>Peso</b>	<b>Tallas</b>	<b>Ref</b>
149€	115 gr	S-XXXL	55208

## Detalles

- Tejido Rainsystem Protect
- Corte ergonómico
- Cremallera frontal
- Costuras termoselladas
- Detalle reflectante trasero
- Sistema extra de transpiración
- Logo estampado

## Características

Ligereza	5/5
Aislamiento térmico	4/5
Resistencia al agua	4,5/5
Resistencia al viento	4,5/5
Transpirabilidad	3,5/5
Ajuste	3,5/5





# ARIMA CHALECO

PRO



## Tecnologías



## Color



Negro



Naranja



Azafata

PVP	Peso	Tallas	Ref
169€	177 gr	XS-XXL	58181

## Detalles

- Tejido Gore-Tex Infinium Windstopper
- Tejido Thermosystem Comfort
- Cremallera larga con doble carro
- Detalles reflectantes
- Banda elástica trasera para un mayor ajuste
- Logotipo en vinilo
- 3 bolsillos traseros independientes
- SPF 50+ (UVA)

## Características

Ligereza	4,5/5
Aislamiento térmico	4/5
Resistencia al agua	3,5/5
Resistencia al viento	5/5
Transpirabilidad	4,5/5
Ajuste	4/5



# ARRI CHALECO

ENDURANCE



## Tecnologías



## Color

- Negro
- Berenjena
- Verde Manzana

PVP	Peso	Tallas	Ref
179€	192 gr	S-XXXL	58187

## Detalles

- ▾ Tejido Primaloft
- ▾ Tejido Thermosystem Comfort
- ▾ Cremallera larga con doble carro
- ▾ Detalles reflectantes
- ▾ Banda elástica trasera para un mayor ajuste
- ▾ 3 bolsillos traseros independientes
- ▾ SPF 50+ (UVA)

## Características

Ligereza	4/5
Aislamiento térmico	3,5/5
Resistencia al agua	3,5/5
Resistencia al viento	3,5/5
Transpirabilidad	4/5
Ajuste	4/5



# BUSTI CHALECO



## Tecnologías



## Color

- Negro
- Naranja Fluor
- Azul Tinta
- Amarillo Fluor

PVP	Peso	Tallas	Ref
129€	69 gr	S-XXXL	58185

## Detalles

- ↘ Tejido Rainsystem Protect
- ↘ Corte ergonómico
- ↘ Cremallera frontal
- ↘ Detalles reflectantes traseros
- ↘ Logo estampado

## Características

Ligereza	5/5
Aislamiento térmico	3,5/5
Resistencia al agua	4/5
Resistencia al viento	4/5
Transpirabilidad	4/5
Ajuste	3,5/5



MUJER  
CULOTES

# OLAIA THERMO

PRO



## Tecnologías



THERMOSYSTEM  
TERMIKA

## Color

● Negro

PVP	Peso	Tallas	Ref
179€	249 gr	XXS-XL	68127

## Detalles

- ✓ Badana Angliru
- ✓ Tejido Thermosystem Termika
- ✓ Tirantes en una pieza sin costura
- ✓ Bandas elásticas para un mayor ajuste
- ✓ Logotipo Bordado
- ✓ Detalles reflectantes traseros
- ✓ SPF 50+ (UVA)

## Características

Compresión	4,5/5
Ligereza	4,5/5
Aislamiento térmico	5/5
Rendimiento	5/5



# IXA THERMO ADVENTURE

ENDURANCE



## Tecnologías



THERMOSYSTEM  
KETAREN

## Color

● Negro

PVP	Peso	Tallas	Ref
169€	270 gr	XS-XXL	68128

## Detalles

- ✓ Badana Eraso
- ✓ Tejido Thermosystem Ketaren
- ✓ Doble bolsillo dorsal
- ✓ Bolsillos laterales ergonómicos
- ✓ SPF 50+ (UVA)

## Características

Compresión	4/5
Ligereza	4,5/5
Aislamiento térmico	4/5
Rendimiento	5/5



# KOMA THERMO

ESSENTIALS



## Tecnologías



THERMOSYSTEM  
KETAREN

## Color

 Negro

 Berenjena

PVP	Peso	Tallas	Ref
139€	230 gr	XS-XXL	68129

## Detalles

- ✓ Badana Udana
- ✓ Tejido Thermosystem Ketaren
- ✓ Tirantes en una pieza sin costura
- ✓ Logotipo bordado
- ✓ Detalles reflectantes traseros
- ✓ SPF 50+ (UVA)

## Características

Compresión	4,5/5
Ligereza	4/5
Aislamiento térmico	4/5
Rendimiento	4/5



# KOMA ST THERMO



## Tecnologías



THERMOSYSTEM  
KETAREN

## Color

● Negro

PVP	Peso	Tallas	Ref
129€	212 gr	XS-XXL	68214

## Detalles

- ✓ Badana Udana
- ✓ Tejido Thermosystem Ketaren
- ✓ Logotipo bordado
- ✓ Detalles reflectantes traseros
- ✓ SPF 50+ (UVA)

## Características

Compresión	4,5/5
Ligereza	4/5
Aislamiento térmico	4/5
Rendimiento	4/5





MUJER  
CHAQUETAS

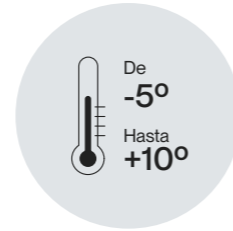

## Tecnologías



## Color



PVP	Peso	Tallas	Ref
299€	370 gr	XXS-XXL	50215

## Detalles

- Tejido Gore-Tex Infinium Windstopper
- Fleece interior Warm Plus en pecho, espalda y brazos
- 3 bolsillos traseros independientes
- Bolsillo central para objetos de valor
- Detalles reflectantes en espalda
- Logos en vinilo
- SPF 50+ (UVA)

## Características

Ligereza	4/5
Aislamiento térmico	5/5
Resistencia al agua	3,5/5
Resistencia al viento	5/5
Transpirabilidad	3,5/5
Ajuste	4,5/5



# GOR 76 FEM

ENDURANCE



## Tecnologías



## Color

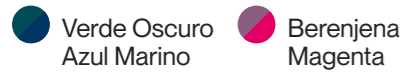

PVP	Peso	Tallas	Ref
229€	294 gr	XS-XXL	50216

## Detalles

- Tejido Gore-Tex Infinium Windstopper
- Fleece interior Warm en parte frontal
- 3 bolsillos traseros independientes
- Paneles estampados
- Detalles reflectantes en espalda
- Banda antideslizante en cintura
- Cremallera larga con bloqueo
- SPF 50+ (UVA)

## Características

Ligereza	4/5
Aislamiento térmico	5/5
Resistencia al agua	3,5/5
Resistencia al viento	5/5
Transpirabilidad	4/5
Ajuste	4,5/5



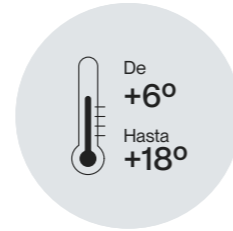

### Tecnologías



### Color



PVP	Peso	Tallas	Ref
199€	310 gr	XXS-XXL	50217

### Detalles

- ↘ Parte frontal tejido Gore-Tex Infinium Windstopper
- ↘ Mangas y espalda tejido Thermosystem Hydrorepellent
- ↘ Puños elásticos sobredimensionados
- ↘ Detalle reflectante en espalda
- ↘ Logotipos en vinilo
- ↘ 3 bolsillos traseros independientes
- ↘ Banda de ajuste en cintura

### Características

Ligereza	4/5
Aislamiento térmico	4/5
Resistencia al agua	3/5
Resistencia al viento	4/5
Transpirabilidad	4,5/5
Ajuste	5/5



# DENA FEM

PRO



## Tecnologías



## Color



PVP	Peso	Tallas	Ref
229€	280 gr	XS-XXL	50210

## Detalles

- ↘ Tejido Gore-Tex Infinium Windstopper
- ↘ Tres bolsillos traseros
- ↘ Cremallera larga con doble carro
- ↘ Logos estampados
- ↘ Detalles reflectantes
- ↘ Solapa trasera para protección dorsal
- ↘ SPF 50+ (UVA)

## Características

Ligereza	5/5
Aislamiento térmico	4,5/5
Resistencia al agua	4/5
Resistencia al viento	5/5
Transpirabilidad	4,5/5
Ajuste	5/5



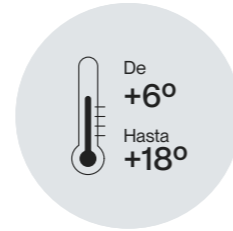

### Tecnologías



### Color

- Negro
- Berenjena
- Verde Manzana

PVP	Peso	Tallas	Ref
239€	290 gr	XS-XXL	50218

### Detalles

- ▾ Tejido Primaloft
- ▾ Tejido Thermosystem Comfort
- ▾ Detalle reflectante en espalda
- ▾ Cremallera con bloqueo
- ▾ Bolsillo frontal en pecho
- ▾ 3 bolsillos traseros independientes
- ▾ Banda de ajuste en cintura
- ▾ SPF 50+ (UVA)

### Características

Ligereza	5/5
Aislamiento térmico	4/5
Resistencia al agua	3,5/5
Resistencia al viento	4/5
Transpirabilidad	4/5
Ajuste	4,5/5





## Tecnologías



## Color



PVP	Peso	Tallas	Ref
209€	275 gr	XS-XXL	50211

## Detalles

- Frontal y parte alta espalda tejido Gore-Tex Infinium Windstopper
- Mangas y mitad espalda tejido Thermosystem Termika
- Detalle reflectante en espalda
- 3 bolsillos traseros independientes
- Banda de ajuste en cintura
- SPF 50+ (UVA)

## Características

Ligereza	5/5
Aislamiento térmico	4/5
Resistencia al agua	3,5/5
Resistencia al viento	4/5
Transpirabilidad	4,5/5
Ajuste	5/5



# ALDA THERMO

PRO

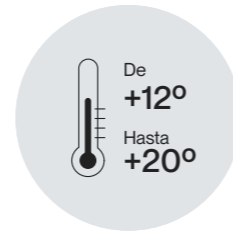

## Tecnologías



THERMOSYSTEM  
COMFORT

## Color



Negro



Azafata



Pardo

## PVP

159€

## Peso

259 gr

## Tallas

XXS-XXL

## Ref

50212

## Detalles

- Tejido Thermosystem Comfort
- Logotipos en vinilo
- 3 bolsillos traseros independientes
- Bolsillo lateral con cremallera
- Goma de ajuste en cintura
- SPF 50+ (UVA)

## Características

Ligereza 5/5

Aislamiento térmico 3/5

Resistencia al agua 1/5

Resistencia al viento 0/5

Transpirabilidad 5/5

Ajuste 5/5





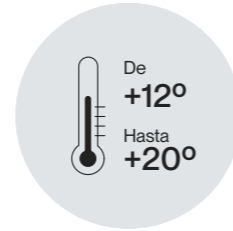

### Tecnologías



### Color



PVP	Peso	Tallas	Ref
169€	251 gr	XS-XXL	50219

### Detalles

- Tejido Thermosystem Hydrorepellent
- Tratamiento exterior hidropelente
- Detalle reflectante en espalda
- Logotipo en vinilo
- 3 bolsillos traseros independientes
- Banda de ajuste en cintura
- Bolsillo ecológico Green pocket
- SPF 50+ (UVA)

### Características

Ligereza	5/5
Aislamiento térmico	3/5
Resistencia al agua	3,5/5
Resistencia al viento	0/5
Transpirabilidad	5/5
Ajuste	5/5



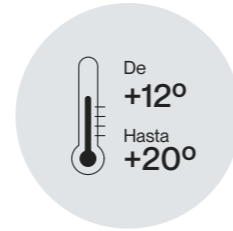

### Tecnologías



### Color

- Marrón
- Lila
- Verde

PVP	Peso	Tallas	Ref
129€	275 gr	XS-XXL	50220

### Detalles

- ↘ Tejido Thermosystem Comfort
- ↘ Logotipos en vinilo
- ↘ 3 bolsillos traseros independientes
- ↘ Bolsillo ecológico Green pocket
- ↘ Goma de ajuste en cintura
- ↘ SPF 50+ (UVA)

### Características

Ligereza	5/5
Aislamiento térmico	3/5
Resistencia al agua	1/5
Resistencia al viento	0/5
Transpirabilidad	5/5
Ajuste	5/5



MUJER  
CAPAS Y  
CHALECOS

# BUSTI

ESSENTIALS

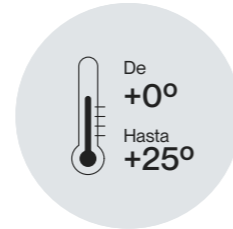

## Tecnologías



## Color

● Negro

PVP	Peso	Tallas	Ref
149€	115 gr	XS-XXL	55517

## Detalles

- Tejido Rainsystem Protect
- Corte ergonómico
- Cremallera frontal
- Costuras termoselladas
- Detalle reflectante trasero
- Sistema extra de transpiración
- Logo estampado

## Características

Ligereza	5/5
Aislamiento térmico	4/5
Resistencia al agua	4,5/5
Resistencia al viento	4,5/5
Transpirabilidad	3,5/5
Ajuste	3,5/5



# ARIMA CHALECO

PRO



## Tecnologías



## Color



Negro



Azafata

PVP	Peso	Tallas	Ref
169€	177 gr	XXS-XL	57019

## Detalles

- ↘ Tejido Gore-Tex Infinium Windstopper
- ↘ Tejido Thermosystem Comfort
- ↘ Cremallera larga con doble carro
- ↘ Detalles reflectantes
- ↘ Banda elástica trasera para un mayor ajuste
- ↘ Logotipo en vinilo
- ↘ 3 bolsillos traseros independientes
- ↘ SPF 50+ (UVA)

## Características

Ligereza	4,5/5
Aislamiento térmico	4/5
Resistencia al agua	3,5/5
Resistencia al viento	5/5
Transpirabilidad	4,5/5
Ajuste	4/5



# ARA CHALECO

ENDURANCE



## Tecnologías

**PRIMALOFT®**

THERMOSYSTEM COMFORT

## Color

● Negro

● Berenjena

PVP	Peso	Tallas	Ref
179€	185 gr	XS-XXL	57022

## Detalles

- Tejido Primaloft
- Tejido Thermosystem Comfort
- Cremallera larga con doble carro
- Detalles reflectantes
- Banda elástica trasera para un mayor ajuste
- 3 bolsillos traseros independientes SPF 50+ (UVA)

## Características

Ligereza	4/5
Aislamiento térmico	4/5
Resistencia al agua	3,5/5
Resistencia al viento	3,5/5
Transpirabilidad	4/5
Ajuste	4/5



# BUSTI CHALECO



## Tecnologías



## Color

● Negro

PVP	Peso	Tallas	Ref
129€	69 gr	XS-XXL	57020

## Detalles

- ▾ Tejido Rainsystem Protect
- ▾ Corte ergonómico
- ▾ Cremallera frontal
- ▾ Detalles reflectantes traseros
- ▾ Logo estampado

## Características

Ligereza	5/5
Aislamiento térmico	3,5/5
Resistencia al agua	4/5
Resistencia al viento	4/5
Transpirabilidad	0/5
Ajuste	3,5/5



# ACCESORIOS



# ILUNA



## Tecnologías



## Color

● Negro

**PVP:** 89€ **Talla:** XXS/XS - S/M  
**Peso:** 223 gr - L/XL - XXL/XXXL  
**Ref:** 23761



## Detalles

- ↘ Tejido Thermosystem Termika
- ↘ Tejido con tratamiento antibacteriano, suave y fresco
- ↘ Costuras planas en cuello y hombros
- ↘ Rápido secado
- ↘ Logotipo bordado
- ↘ Ajuste entallado que se adapta al cuerpo

## Características

Ligereza	3,5/5
Aislamiento térmico	5/5
Transpirabilidad	4/5
Ajuste	4,5/5

# ITZALA



## Tecnologías



## Color

● Negro

**PVP:** 89€ **Talla:** XXS/XS - S/M - L/XL  
**Peso:** 220 gr **Ref:** 23501



## Detalles

- ↘ Tejido Thermosystem Termika
- ↘ Logotipo bordado

## Características

Ligereza	3,5/5
Aislamiento térmico	5/5
Transpirabilidad	4/5
Ajuste	4,5/5

# KEA



## Color

● Negro

**PVP:** 79€

**Talla:** XXS/XS - S/M

**Peso:** 133 gr

- L/XL - XXL/XXXL

**Ref:** 23103



## Detalles

- ↳ Tejido Etxeondo Thermocool
- ↳ Tejido con tratamiento antibacteriano, suave y fresco
- ↳ Costuras planas en cuello y hombros
- ↳ Rápido secado
- ↳ Logotipo bordado
- ↳ Ajuste entallado que se adapta al cuerpo

## Características

Ligereza	4/5
Aislamiento térmico	4.5/5
Transpirabilidad	4.5/5
Ajuste	5/5

# KEA MANGA CORTA



## Color

● Negro ○ Blanco

**PVP:** 69€

**Talla:** XXS/XS - S/M- L/XL

**Peso:** 118 gr

**Ref:** 22302



## Detalles

- ↳ Tejido Etxeondo Thermocool
- ↳ Tejido con tratamiento antibacteriano, suave y fresco
- ↳ Costuras planas en cuello y hombros
- ↳ Rápido secado
- ↳ Logotipo bordado
- ↳ Ajuste entallado que se adapta al cuerpo

## Características

Ligereza	4/5
Aislamiento térmico	4.5/5
Transpirabilidad	4.5/5
Ajuste	5/5

# TOP



## Color

● Negro

**PVP:** 49€

**Talla:** XXS/XS - S/M - L/XL

**Peso:** 72 gr

**Ref:** 31001

## Detalles

- ↘ Tejido Smooth Labur
- ↘ Talla S/M equivale a Copa A - B
- ↘ Talla L/XL equivale a Copa C - D

## Características

Ligereza	4/5
Aislamiento térmico	2/5
Transpirabilidad	4/5
Ajuste	4,5/5

# GARE



## Tecnologías



## Color

● Negro

**PVP:** 99€

**Talla:** S-XL

**Peso:** 110 gr

**Ref:** 18061

## Detalles

- ↘ Tejido Gore-Tex Infinium Windstopper
- ↘ Tratamiento exterior hidrórepelente
- ↘ Fleece interior
- ↘ Logotipo estampado
- ↘ Estampado antideslizante palma de la mano
- ↘ SPF 50+ (UVA)



## Características

Ligereza	2/5
Aislamiento térmico	5/5
Resistencia al agua	3/5
Resistencia al viento	5/5
Ajuste	3,5/5

# ESKU



## Tecnologías



## Color



**PVP:** 79€ **Talla:** XS-XL  
**Peso:** 55 gr **Ref:** 18071

## Detalles

- ↘ Tejido Gore-Tex Infinium Windstopper
- ↘ Tratamiento exterior hidropelente
- ↘ Logotipo estampado
- ↘ Estampado antideslizante palma de la mano
- ↘ SPF 50+ (UVA)



## Características

Ligereza	3/5
Aislamiento térmico	4/5
Resistencia al agua	3/5
Resistencia al viento	5/5
Ajuste	3,5/5

# NEGU

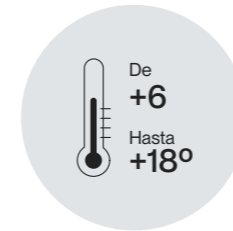

## Tecnologías



## Color



**PVP:** 69€ **Talla:** S-XL  
**Peso:** 71 gr **Ref:** 18080

## Detalles

- ↘ Tejido Rainsystem Protect
- ↘ Tejido Rainsystem Protect



## Características

Ligereza	4/5
Aislamiento térmico	3/5
Resistencia al agua	0/5
Resistencia al viento	0/5
Ajuste	4/5

# THERMO



## Tecnologías



THERMOSYSTEM  
TERMIKA

## Color

● Negro

**PVP:** 39€

**Talla:** XS-XL

**Peso:** 33 gr

**Ref:** 18145

## Detalles

- ↘ Tejido Thermosystem Termika
- ↘ Goma de ajuste en puño

## Características

Ligereza	5/5
Aislamiento térmico	2/5
Resistencia al agua	1/5
Resistencia al viento	1/5
Ajuste	5/5

# GUNE

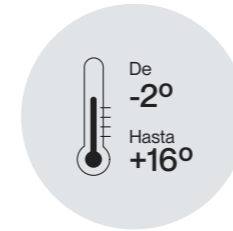

## Tecnologías



RAINSYSTEM  
PROTECT

## Color

● Negro

**PVP:** 99€

**Talla:** S/M - L/XL - XXL/XXXL

**Peso:** 70 gr

**Ref:** 41080

## Detalles

- ↘ Tejido Rainsystem Protect
- ↘ Tratamiento exterior hidrórepelente
- ↘ Logotipo estampado
- ↘ SPF 50+ (UVA)

## Características

Ligereza	4/5
Aislamiento térmico	4/5
Resistencia al agua	5/5
Resistencia al viento	4/5
Ajuste	5/5



# GUNE MTB



## Tecnologías



## Color

● Negro

**VVP:** 99€ **Talla:** XXS/XS - S/M - L/XL - XXL/XXXL

**Peso:** 109 gr **Ref:** 41081



## Detalles

- ↘ Tejido Rainsystem Protect
- ↘ Tratamiento exterior hidropelente
- ↘ Logotipo estampado
- ↘ SPF 50+ (UVA)

## Características

Ligereza	4/5
Aislamiento térmico	4/5
Resistencia al agua	5/5
Resistencia al viento	4/5
Ajuste	5/5

# GOMA

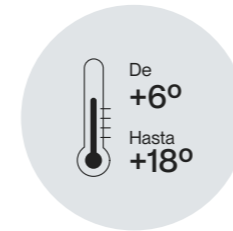

## Tecnologías



## Color

● Negro

**VVP:** 59€ **Talla:** S/M - L/XL - XXL/XXXL

**Peso:** 70 gr **Ref:** 41486



## Detalles

- ↘ Rango de temperatura: 6°C a 18°C
- ↘ Logo estampado
- ↘ Cremallera lateral
- ↘ SPF 50+ (UV)

## Características

Ligereza	4/5
Aislamiento térmico	3/5
Resistencia al agua	5/5
Resistencia al viento	4/5
Ajuste	5/5

# XIRI



## Tecnologías



## Color

● Negro

**PVP:** 59€

**Talla:** U

**Peso:** 25 gr

**Ref:** 41082

## Detalles

- ↘ Rango de temperatura: 6°C a 18°C
- ↘ Logo estampado
- ↘ Cremallera lateral
- ↘ SPF 50+ (UV)



## Características

Ligereza	4/5
Aislamiento térmico	3/5
Resistencia al agua	5/5
Resistencia al viento	4/5
Ajuste	5/5

# PUNTA



## Tecnologías



## Color

● Negro

**PVP:** 39€

**Talla:** U

**Peso:** 36 gr

**Ref:** 41501

## Detalles

- ↘ Rango de temperatura: 10°C a 18°C
- ↘ Tejido Gore-Tex Infinium Windstopper
- ↘ Tratamiento exterior hidrórepelente
- ↘ Logotipo estampado
- ↘ SPF 50+ (UVA)



## Características

Ligereza	5/5
Aislamiento térmico	2/5
Resistencia al agua	1/5
Resistencia al viento	5/5
Ajuste	5/5

# IBAI MANGUITO

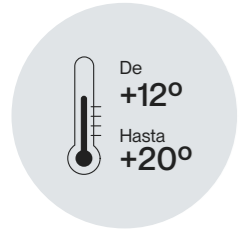

## Tecnologías



## Color

● Negro

**PVP:** 32€

**Talla:** XS-XL

**Peso:** 61 gr

**Ref:** 14285

## Detalles

- ↘ Tejido Thermosystem Hydrorepellent
- ↘ Tratamiento exterior hidrórepelente
- ↘ Logotipo estampado
- ↘ Fácil plegado
- ↘ SPF 50+ (UVA)

## Características

Aislamiento térmico	4,5/5
Resistencia al agua	3,5/5
Resistencia al viento	2/5
Transpirabilidad	4/5
Ajuste	5/5

# GOXO MANGUITO



## Color

● Negro

**PVP:** 34,50€

**Talla:** XXS/S - S/M - L/XL

**Peso:** 52 gr

**Ref:** 14290

## Detalles

- ↘ Etxeondo Dryarn
- ↘ Tejido elástico y transpirable
- ↘ Rápido secado
- ↘ Ajuste entallado que se adapta al brazo
- ↘ Logotipo bordado
- ↘ Diseño anatómico en el codo

## Características

Aislamiento térmico	4/5
Resistencia al agua	1/5
Resistencia al viento	1/5
Transpirabilidad	5/5
Ajuste	5/5





# IBAI PERNERA



## Tecnologías



## Color

● Negro

**PVP:** 49€ **Talla:** XXS/S - S/M - L/XL - XXL/XXXL

**Peso:** 111 gr **Ref:** 43565



## Detalles

- ↘ Tejido Thermosystem Hydrorepellent
- ↘ Tratamiento exterior hidrórepelente
- ↘ Logotipo estampado
- ↘ Fácil plegado
- ↘ SPF 50+ (UVA)

## Características

Aislamiento térmico	4,5/5
Resistencia al agua	3,5/5
Resistencia al viento	2/5
Transpirabilidad	4/5
Ajuste	5/5

# IBAI 3/4 PERNERA

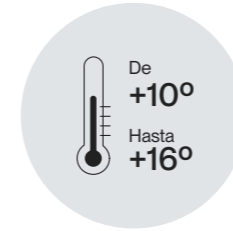

## Tecnologías

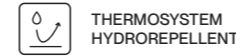

## Color

● Negro

**PVP:** 49€ **Talla:** XXS/S - S/M - L/XL

**Peso:** 98 gr **Ref:** 42575



## Detalles

- ↘ Tejido Thermosystem Hydrorepellent
- ↘ Tratamiento exterior hidrórepelente
- ↘ Logotipo estampado
- ↘ Fácil plegado
- ↘ SPF 50+ (UVA)

## Características

Ligereza	4,5/5
Aislamiento térmico	3,5/5
Resistencia al agua	2/5
Resistencia al viento	4/5
Ajuste	5/5

# LUZE PERNERA

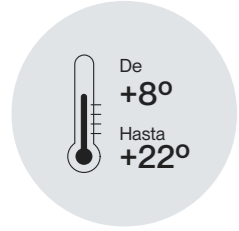

## Color

● Negro

**PVP:** 39€

**Talla:** XXS/S - S/M - L/XL

**Peso:** 82 gr

**Ref:** 43555

## Detalles

- ↘ Etxeondo Dryarn
- ↘ Tejido elástico y transpirable
- ↘ Rápido secado
- ↘ Logotipo bordado
- ↘ Ajuste entallado que se adapta a la pierna
- ↘ Diseño anatómico en la rodilla

## Características

Aislamiento térmico	4/5
Resistencia al agua	1/5
Resistencia al viento	1/5
Transpirabilidad	5/5
Ajuste	5/5

# MOTZ PERNERA

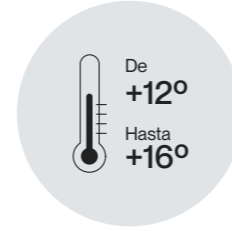

## Color

● Negro

**PVP:** 34,50€

**Talla:** XXS/S - S/M - L/XL

**Peso:** 71 gr

**Ref:** 42570

## Detalles

- ↘ Etxeondo Dryarn
- ↘ Tejido elástico y transpirable
- ↘ Rápido secado
- ↘ Logotipo bordado
- ↘ Ajuste entallado que se adapta a la pierna
- ↘ Diseño anatómico en la rodilla

## Características

Ligereza	4,5/5
Aislamiento térmico	1/5
Resistencia al agua	1/5
Resistencia al viento	5/5
Ajuste	5/5

# GELDI THERMO



## Tecnologías



## Color

● Negro

**PVP:** 59€ **Talla:** S/M - L/XL  
**Peso:** 49 gr **Ref:** 44646

## Detalles

- ↘ Tejido Gore-Tex Infinium Windstopper
- ↘ Tejido Thermosystem Termika

## Características

Ligereza	3/5
Aislamiento térmico	5/5
Resistencia al viento	5/5
Transpirabilidad	3/5
Ajuste	4/5

# BERO THERMO

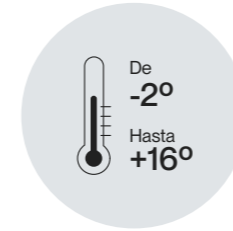

## Tecnologías



## Color

● Negro ● Petróleo ● Marrón

**PVP:** 18€ **Talla:** S/M - L/XL - XXL/XXXL  
**Peso:** 47 gr **Ref:** 44686

## Detalles

- ↘ Tejido Thermosystem Termika
- ↘ Tejido ligero, suave y elástico
- ↘ Sin costuras interiores

## Características

Ligereza	3/5
Aislamiento térmico	5/5
Resistencia al viento	1/5
Transpirabilidad	3/5
Ajuste	4/5



# BURU



## Tecnologías



## Color

● Negro

**PVP:** 59€

**Talla:** U

**Peso:** 74 gr

**Ref:** 13648

## Detalles

- ↘ Rango de temperatura: -5°C a 10°C
- ↘ Tejido Thermosystem Termika
- ↘ Logotipo estampado
- ↘ Protección para las orejas
- ↘ SPF 50+ (UVA)

## Características

Aislamiento térmico	5/5
Resistencia al viento	3/5
Transpirabilidad	2/5

# SKULL

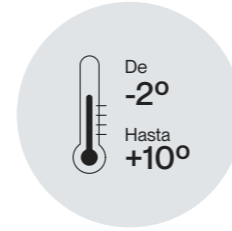

## Tecnologías



## Color

● Negro

**PVP:** 29€

**Talla:** U

**Peso:** 29 gr

**Ref:** 17060

## Detalles

- ↘ Tejido Thermosystem Termika
- ↘ Logotipo estampado
- ↘ SPF 50+ (UVA)

## Características

Aislamiento térmico	4/5
Resistencia al viento	3/5
Transpirabilidad	2/5



# KAPE



## Tecnologías



## Color

Negro  Blanco

**PVP:** 25€ **Talla:** U  
**Peso:** 23 gr **Ref:** 13505

## Detalles

- ↘ Rango de temperatura: 10°C a 20°C
- ↘ Tejido Thermosystem Carbon
- ↘ Logotipo estampado
- ↘ SPF 50+ (UVA)

## Características

Aislamiento térmico	2/5
Resistencia al viento	3/5
Transpirabilidad	4/5



# KAPELU WS



## Tecnologías



## Color

Negro

**PVP:** 25€ **Talla:** U  
**Peso:** 32 gr **Ref:** 13206

## Detalles

- ↘ Tejido Gore-Tex Infinium Windstopper
- ↘ Tratamiento exterior hidrórepelente
- ↘ SPF 50+ (UVA)

## Características

Aislamiento térmico	3/5
Resistencia al viento	5/5
Transpirabilidad	3/5



# UGARI 3 IN 1



## Tecnologías



## Color

● Negro

PVP: 29€

Talla: U

Peso: 55 gr

Ref: 15542

## Detalles

- ▾ Tejido Thermosystem Termika
- ▾ Utilización 3 en 1

## Características

Aislamiento térmico	5/5
Resistencia al viento	3/5
Transpirabilidad	2/5

# TOKI 3 IN 1

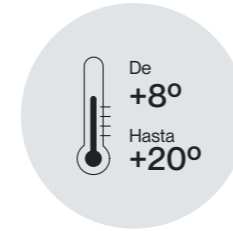

## Tecnologías



## Color

● Negro ● Mostaza ● Teja

PVP: 19€

Talla: U

Peso: 35 gr

Ref: 15505

## Detalles

- ▾ Tejido Microsystem Superdry
- ▾ Utilización 3 en 1
- ▾ Sin costuras

## Características

Aislamiento térmico	2/5
Resistencia al viento	2/5
Transpirabilidad	4/5



# BETE



## Tecnologías



## Color

● Negro

**PVP:** 15€

**Talla:** U

**Peso:** 27 gr

**Ref:** 17572

## Detalles

- ▾ Tejido Microsystem Superdry
- ▾ Sin costuras

## Características

Aislamiento térmico	3/5
Resistencia al viento	2/5
Transpirabilidad	4/5



# CINTA THERMO



## Tecnologías



## Color

● Negro

**PVP:** 29€

**Talla:** U

**Peso:** 27 gr

**Ref:** 17574

## Detalles

- ▾ Tejido Thermosystem Termika
- ▾ SPF 50+ (UVA)

## Características

Aislamiento térmico	5/5
Resistencia al viento	2/5
Transpirabilidad	4/5

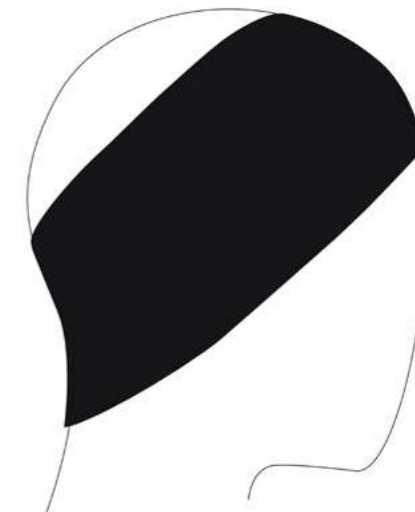





# TECNOLOGÍAS: BADANAS



Desarrollada para satisfacer a los ciclistas más exigentes y competitivos, aquellos que tienen como referente el ciclismo profesional. Badana compuesta de seis piezas de espuma viscoelástica de alta densidad con memoria. Distintas densidades según la zona a proteger para evitar puntos de presión en la zona perineal y mejorar el apoyo de los isquiones. Microfibra perforada con gran capacidad para absorber la humedad, reducir la temperatura de la piel y evitar irritaciones. Tratamiento antibacteriano y confección sin costuras, sin pegamento y sin estampado para evitar cualquier reacción alérgica.







- Culote Orhi Dyneema
- Culote Orhi Dinamic
- Culote Orhi

-  Sin costuras en zonas de apoyo
-  Reducción de temperatura en piel
-  Sin pegamento ni estampado
-  Evita irritaciones
-  Tratamiento antibacteriano
-  Tejido transpirable



Desarrollada para satisfacer a los ciclistas de rutas gran fondo donde el confort se convierte en el factor principal. Compuesta de tres espumas hidrófilas inyectadas de alta densidad con memoria. Alta capacidad de absorción de los impactos producidos durante el pedaleo, protegiendo cadera y zona pélvica. Microfibra perforada con gran capacidad para absorber la humedad, reducir la temperatura de la piel y evitar irritaciones. Tratamiento antibacteriano y confección sin costuras, sin pegamento y sin estampado para evitar cualquier reacción alérgica.







- Culote Exo Bidai
- Culote Exo Superdry

-  Sin costuras en zonas de apoyo
-  Reducción de temperatura en piel
-  Sin pegamento ni estampado
-  Evita irritaciones
-  Tratamiento antibacteriano
-  Tejido transpirable



Desarrollada para satisfacer a todo tipo de ciclistas en cualquier ruta o entrenamiento. Compuesta en una sola pieza de espuma de alta densidad con memoria. Protección ante cualquier tipo de ruta amortiguando los movimientos producidos durante el pedaleo. Microfibra perforada con gran capacidad para absorber la humedad, reducir la temperatura de la piel y evitar irritaciones. Tratamiento antibacteriano y confección sin costuras, sin pegamento y sin estampado para evitar cualquier reacción alérgica.

- Culote Kom

-  Sin costuras en zonas de apoyo
-  Reducción de temperatura en piel
-  Sin pegamento ni estampado
-  Evita irritaciones
-  Tratamiento antibacteriano
-  Tejido transpirable



# ANGLIRU

Desarrollada para satisfacer a las ciclistas más exigentes y competitivas, aquellas que tienen como referente el ciclismo profesional. Badana compuesta de tres piezas de espuma viscoelástica de alta densidad con memoria. Distintas densidades según la zona a proteger para evitar puntos de presión y mejorar el apoyo de los isquiones. Diseñada para la anatomía femenina, tratamiento específico de la zona central para liberar de presión la zona genital. Microfibra perforada con gran capacidad para absorber la humedad, reducir la temperatura de la piel y evitar irritaciones. Tratamiento antibacterial y confección sin costuras, sin pegamento y sin estampado para evitar cualquier reacción alérgica.

- Culote Olaia Dyneema
- Culote Olaia
- Culote Olaia Dinamic
- Culote Olaia ST







-  Sin costuras en zonas de apoyo
-  Reducción de temperatura en piel
-  Sin pegamento ni estampado
-  Evita irritaciones
-  Tratamiento antibacteriano
-  Tejido transpirable



# UDANA

Desarrollada para satisfacer a todo tipo de ciclistas en cualquier ruta o entrenamiento. Diseñada para la anatomía femenina, tratamiento específico de la zona central para liberar de presión la zona genital. Compuesta en una sola pieza de espuma de alta densidad con memoria. Protección ante cualquier tipo de ruta amortiguando los movimientos producidos durante el pedaleo. Microfibra perforada con gran capacidad para absorber la humedad, reducir la temperatura de la piel y evitar irritaciones. Tratamiento antibacterial y confección sin costuras, sin pegamento y sin estampado para evitar cualquier reacción alérgica.

- Culote Koma
- Culote Koma ST
- Culote Koma 3/4





-  Sin costuras en zonas de apoyo
-  Reducción de temperatura en piel
-  Sin pegamento ni estampado
-  Evita irritaciones
-  Tratamiento antibacteriano
-  Tejido transpirable



# BERASA

Desarrollada para satisfacer a las ciclistas de rutas gran fondo donde el confort se convierte en el factor principal. Diseñada para la anatomía femenina, tratamiento específico de la zona central para liberar de presión la zona genital. Compuesta de tres espumas hidrófilas inyectadas de alta densidad con memoria. Alta capacidad de absorción de los impactos producidos durante el pedaleo, protegiendo cadera y zona pélvica. Microfibra perforada con gran capacidad para absorber la humedad, reducir la temperatura de la piel y evitar irritaciones. Tratamiento antibacterial y confección sin costuras, sin pegamento y sin estampado para evitar cualquier reacción alérgica.

- Culote Ixa Bidai
- Culote Ixa Superdry

-  Sin costuras en zonas de apoyo
-  Reducción de temperatura en piel
-  Sin pegamento ni estampado
-  Evita irritaciones
-  Tratamiento antibacteriano
-  Tejido transpirable

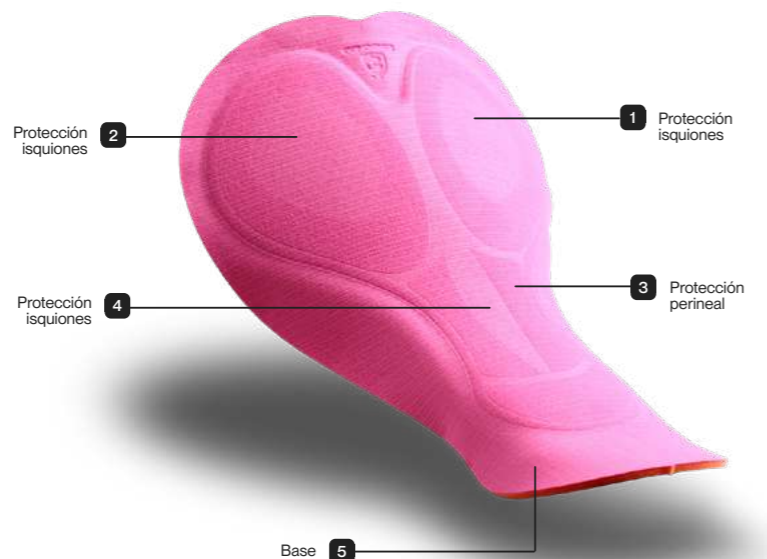

# TECNOLOGÍAS: TEJIDOS

# Powersystem

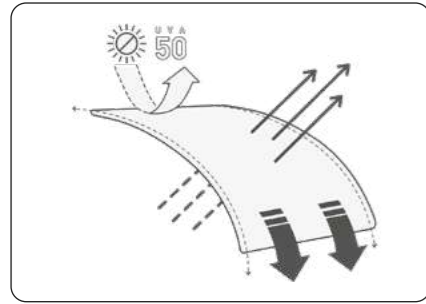

## Powersystem Performance

Tejido técnico desarrollado para conseguir una alta transpiración y compresión, compuesto de fibras ligeras que proporcionan una protección solar 50+ (UVA). La tecnología empleada en la unión de sus fibras permite obtener un tejido transpirable, elástico y flexible. Hilos de bajo volumen para mejorar la circulación de aire.

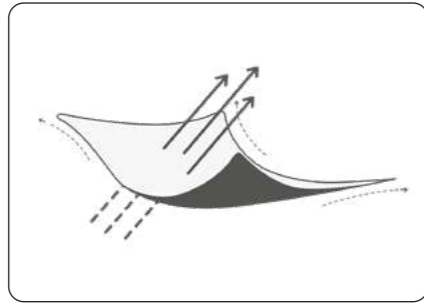

## Powersystem Active

Tejido técnico desarrollado para conseguir una gran adaptabilidad y compresión, compuesto de fibras elásticas y ligeras que proporcionan una protección solar 50+ (UVA). La tecnología empleada en la unión de sus fibras permite obtener un tejido con una perfecta adaptación al cuerpo. Hilos flexibles y ligeros para un confort óptimo.

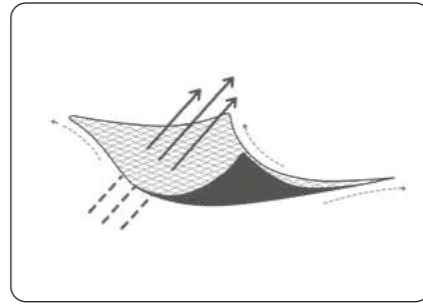

## Powersystem Dynamic

Tecnología exclusiva que reúne tanto nuestros conocimientos técnicos, medios tecnológicos y colaboración con equipos profesionales para garantizar la perfecta adaptación de cada prenda y talla a la anatomía del ciclista. Se diseña de manera individual obteniendo un equilibrio perfecto entre la disposición del tejido, su compresión y elasticidad. El resultado; conseguir las prendas más avanzadas para cualquier ciclista sin distinciones.

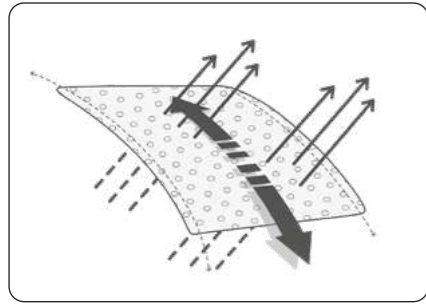

## Powersystem Air

Tejido técnico desarrollado para una alta transpiración y compresión, compuesto de fibras ligeras que proporcionan una protección solar 50+ (UVA). La tecnología empleada en la unión de sus fibras permite obtener un tejido transpirable, elástico y resistente. Hilos de bajo volumen para mejorar la circulación de aire.

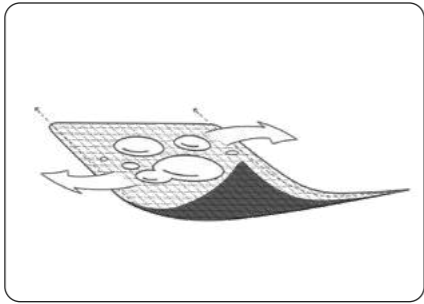

## Powersystem Superdry

Tejido técnico desarrollado para controlar la humedad producida durante la actividad, compuesto de fibras elásticas y absorbentes que proporcionan una protección solar 50+ (UVA). La tecnología empleada para tratar las fibras del tejido otorga propiedades para absorber y eliminar el exceso de humedad. Hilos con una alta adaptabilidad para un confort y secado más rápido.

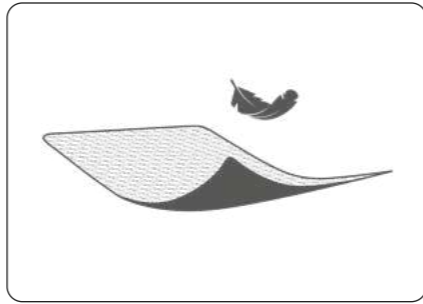

## Powersystem Light

Tejido técnico desarrollado para obtener la máxima ligereza y compresión, compuesto de fibras extremadamente ligeras y resistentes. La tecnología empleada en la unión de sus fibras permite reducir el peso del tejido manteniendo su consistencia y adaptabilidad. Hilos de gran ligereza y súper resistentes para disminuir el peso del tejido.

# Microsystem

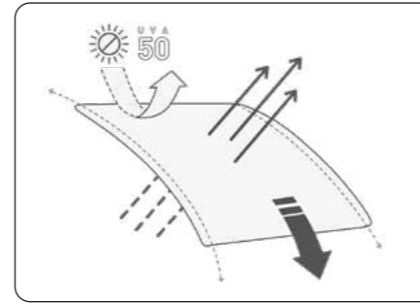

## Microsystem Performance

Tejido técnico desarrollado para obtener la máxima ligereza, compuesto de fibras extremadamente ligeras y resistentes. La tecnología empleada en la unión de sus fibras permite reducir el peso del tejido manteniendo su consistencia y adaptabilidad. Hilos de gran ligereza y súper resistentes para disminuir el peso del tejido.

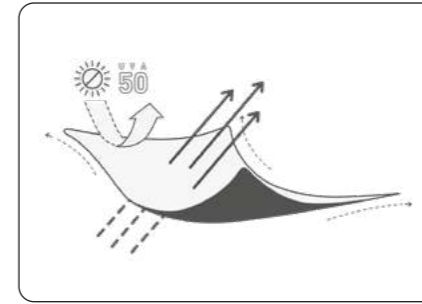

## Microsystem Active

Tejido técnico desarrollado para conseguir un tacto agradable con un rápido secado, compuesto de fibras elásticas y ligeras que proporcionan una protección solar 50+ (UVA). La tecnología empleada en la unión de sus fibras permite obtener un tejido con una perfecta adaptación al cuerpo. Hilos flexibles y ligeros para un confort óptimo.

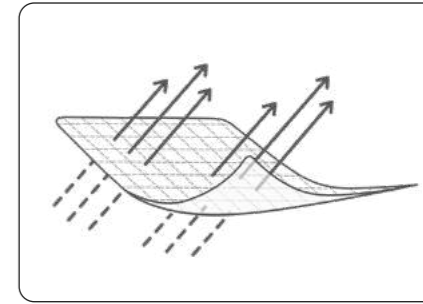

## Microsystem Air plus

Tejido técnico desarrollado para maximizar la transpiración, compuesto de fibras extremadamente ligeras. La tecnología empleada en la unión de sus fibras permite obtener un tejido altamente transpirable que expande el vapor producido por la piel evaporando la sudoración. Hilos de gran ligereza y bajo volumen para mejorar la circulación del aire y mantener la temperatura corporal.

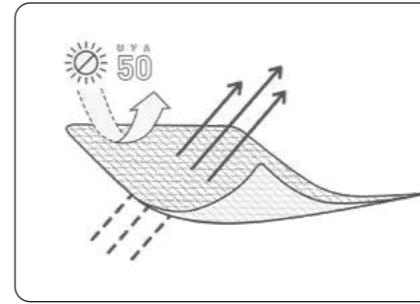

## Microsystem Air

Tejido técnico desarrollado para conseguir una alta transpiración, compuesto de fibras ligeras que proporcionan una protección solar 50+ (UVA). La tecnología empleada en la unión de sus fibras permite obtener un tejido transpirable, elástico y flexible. Hilos de bajo volumen para mejorar la circulación de aire.

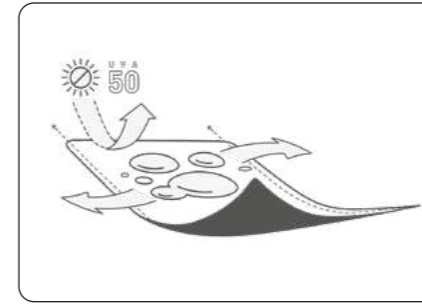

## Microsystem Superdry

Tejido técnico desarrollado para controlar la humedad producida durante la actividad, compuesto de fibras absorbentes que proporcionan una protección solar 50+ (UVA). La tecnología empleada para tratar las fibras del tejido otorga propiedades para absorber y eliminar el exceso de humedad. Hilos con una alta adaptabilidad para un confort y secado más rápido.

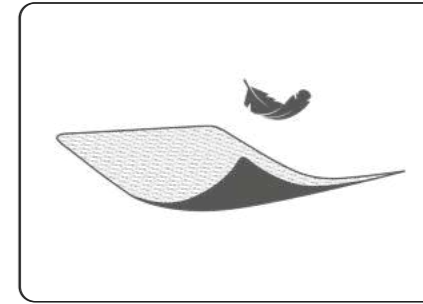

## Microsystem Light

Tejido técnico desarrollado para conseguir una alta transpiración y ligereza, compuesto de fibras ligeras que proporcionan una protección solar 50+ (UVA). La tecnología empleada en la unión de sus fibras permite obtener un tejido transpirable, elástico y flexible. Hilos de bajo volumen para mejorar la circulación de aire.

# Microsystem

# Thermosystem

# Rainsystem

# Gore-Tex

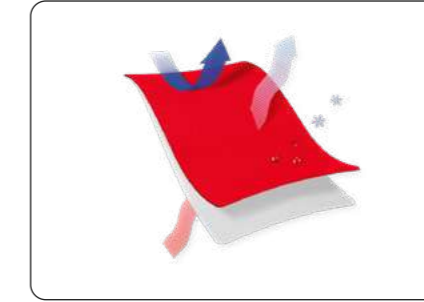
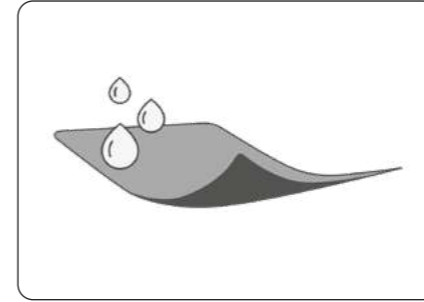
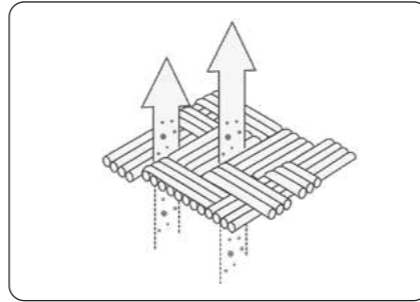
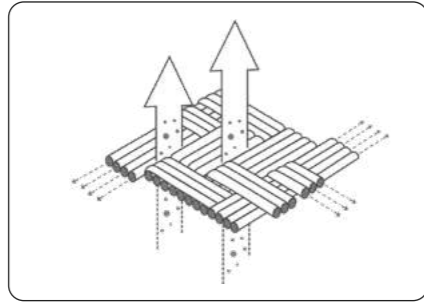
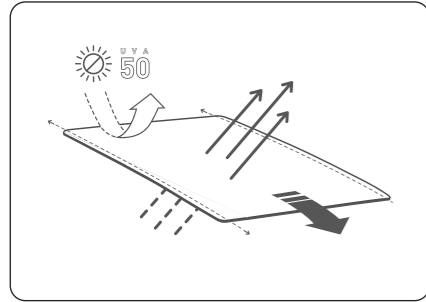

## Microsystem Endurance



## Thermosystem Termika



## Thermosystem Ketaren



## Rainsystem Protect



## Gore-Tex Infinium

Tejido técnico desarrollado para conseguir una alta resistencia, compuesto de fibras compactas y ligeras que proporcionan una protección solar 50+ (UVA). La tecnología empleada para tratar y transformar sus fibras permite conseguir un tejido confortable y adaptable. Hilos sólidos y resistentes para mejorar el confort, la compresión y el contacto con la piel.

Tejido técnico desarrollado para aportar calor y actuar como termorregulador, compuesto de fibras huecas y elásticas que proporcionan una protección solar 50+ (UVA). La tecnología empleada para tratar las fibras del tejido permite mantener la temperatura corporal al crear una capa de aire entre el tejido y la piel. Hilos huecos que expulsan el exceso de calor al exterior y evitan la entrada de aire frío.

Tejido técnico desarrollado para mantener el calor y ofrecer un alto nivel de confort, compuesto de fibras huecas y elásticas que proporcionan una protección solar 50+ (UVA). La tecnología empleada para tratar las fibras del tejido permite mantener la temperatura corporal con una excelente libertad de movimiento. Hilos con propiedades termorreguladoras que expulsan el exceso de calor al exterior y evitan la entrada de aire frío.

Tejido técnico desarrollado para ofrecer un excelente aislamiento térmico con una alta flexibilidad, compuesto por fibras con una alta resistencia y durabilidad frente a cambios en las condiciones ambientales. Su elasticidad y flexibilidad lo convierten en un tejido perfecto para la confección de guantes.

Tejido técnico desarrollado para actuar como cortavientos con la máxima transpirabilidad. La tecnología empleada para tratar las fibras del tejido consigue una excelente ligereza, resistencia al agua, transpirabilidad, bloquear el paso del viento y actuar como aislante para mantener la temperatura corporal.

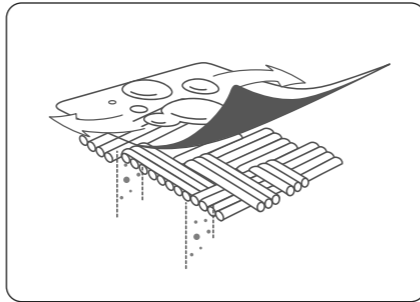
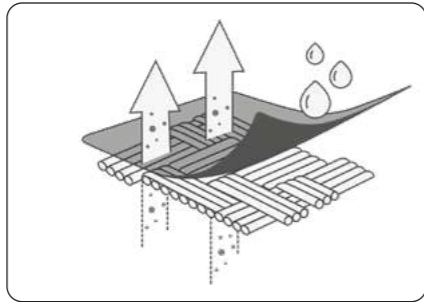
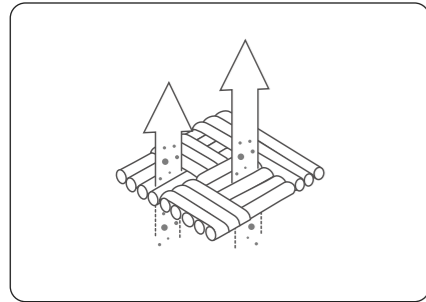

## Thermosystem Comfort



## Thermosystem Hydrorepellent



## Thermosystem Thermodry

Tejido técnico desarrollado para aportar calor con una agradable sensación de confort al contacto con la piel, compuesto de fibras ligeras que proporcionan una protección solar 50+ (UVA). La tecnología empleada para tratar las fibras del tejido otorga propiedades para mantener la temperatura corporal con una elevada transpiración. Hilos ligeros y absorbentes que regulan los niveles de humedad.

Tejido técnico diseñado para aportar calor y limitar la penetración del agua, con una capa elástica superficial de hidrorrepelencia y un índice de protección solar (UVA) 50+. El tejido mantiene la humedad fuera sin comprometer la termorregulación y la transpirabilidad. Las fibras termorreguladoras expulsan el exceso de calor a la vez que impiden la entrada de aire frío.

Tejido técnico desarrollado para aportar calor y controlar la humedad producida durante la actividad, compuesto de fibras elásticas y absorbentes que proporcionan una protección solar 50+ (UVA). La tecnología empleada para tratar las fibras del tejido otorga propiedades para absorber y eliminar el exceso de humedad. Hilos con una alta adaptabilidad para confort y secado más rápido.

# CATÁLOGO

# Hombre

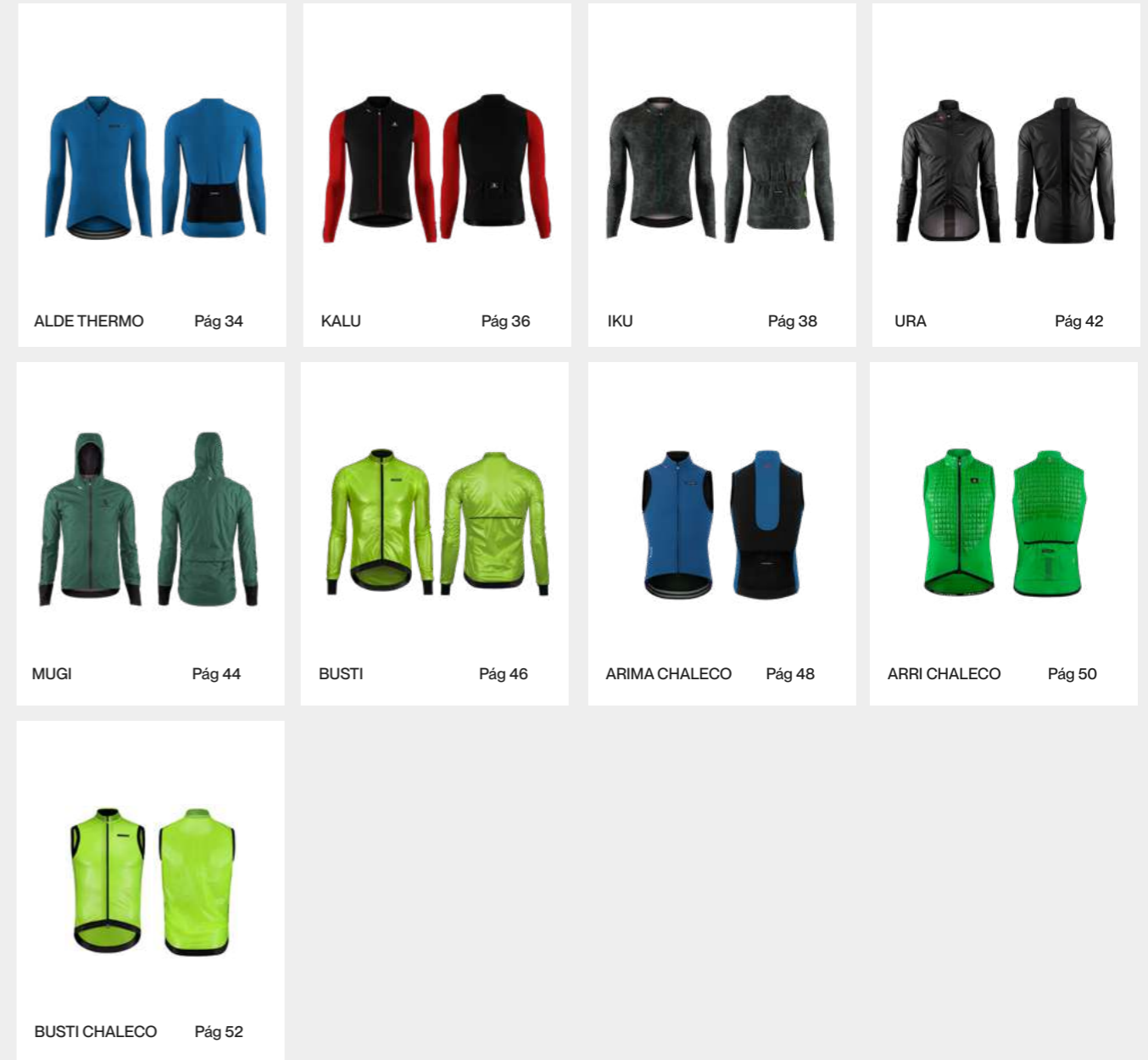
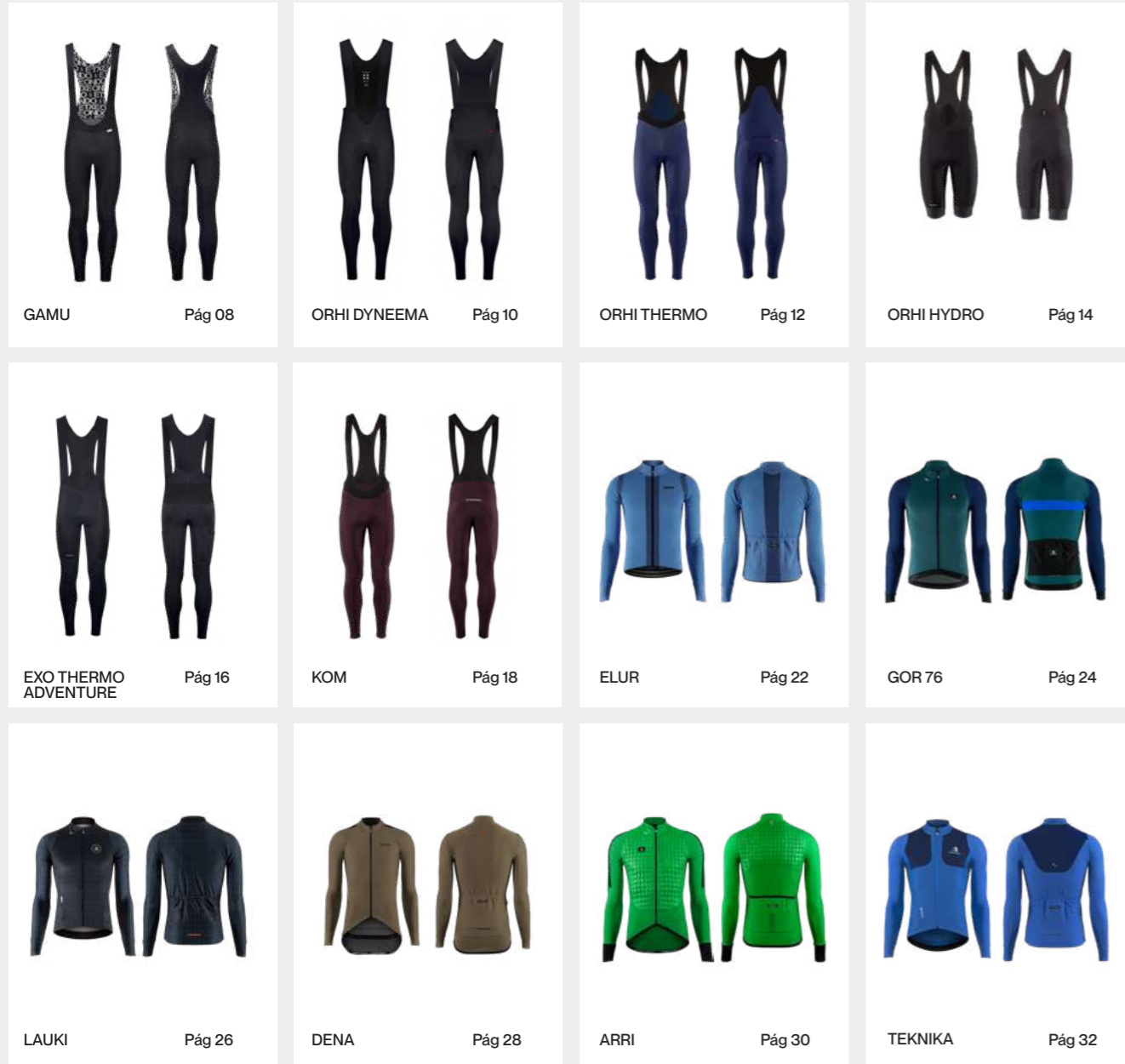

# Mujer

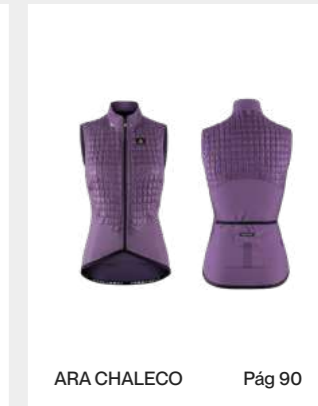
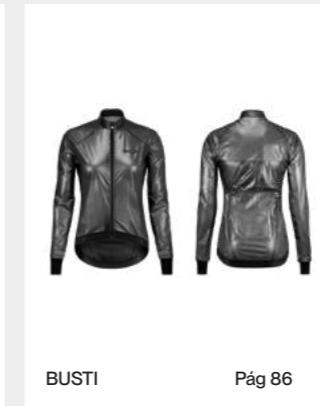
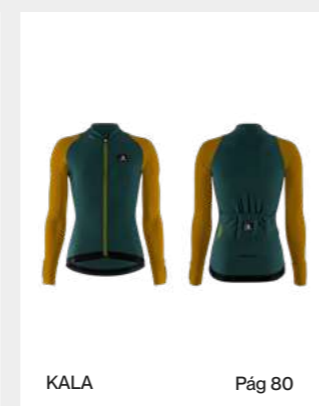
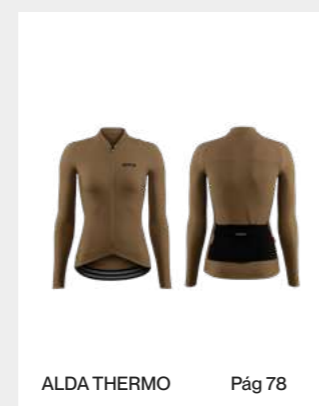
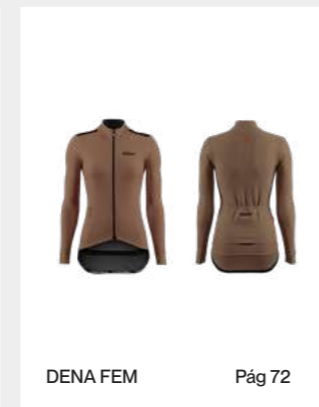
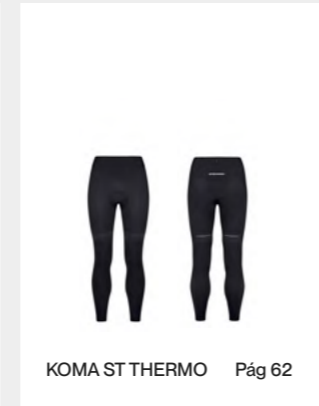
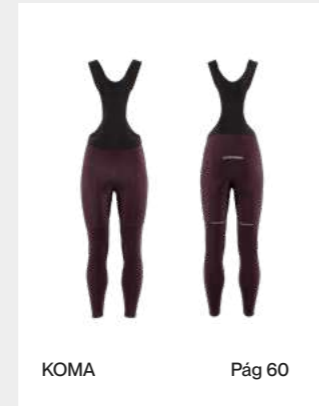
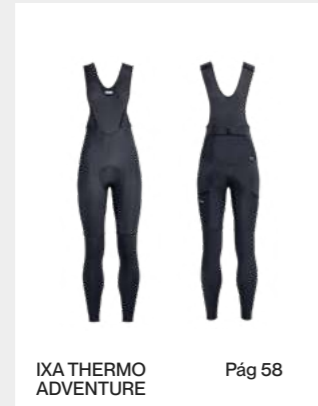



# Accesorios

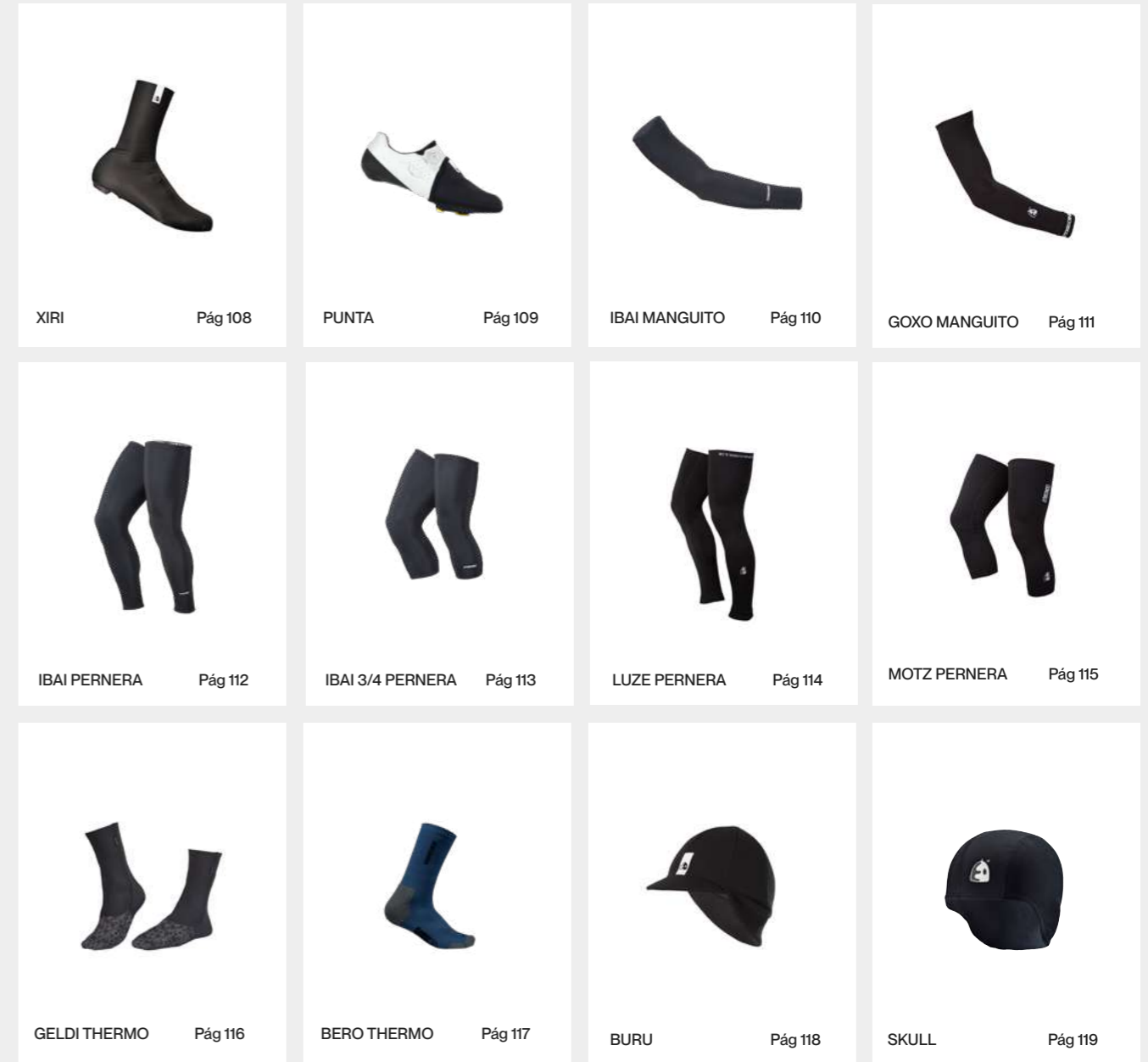
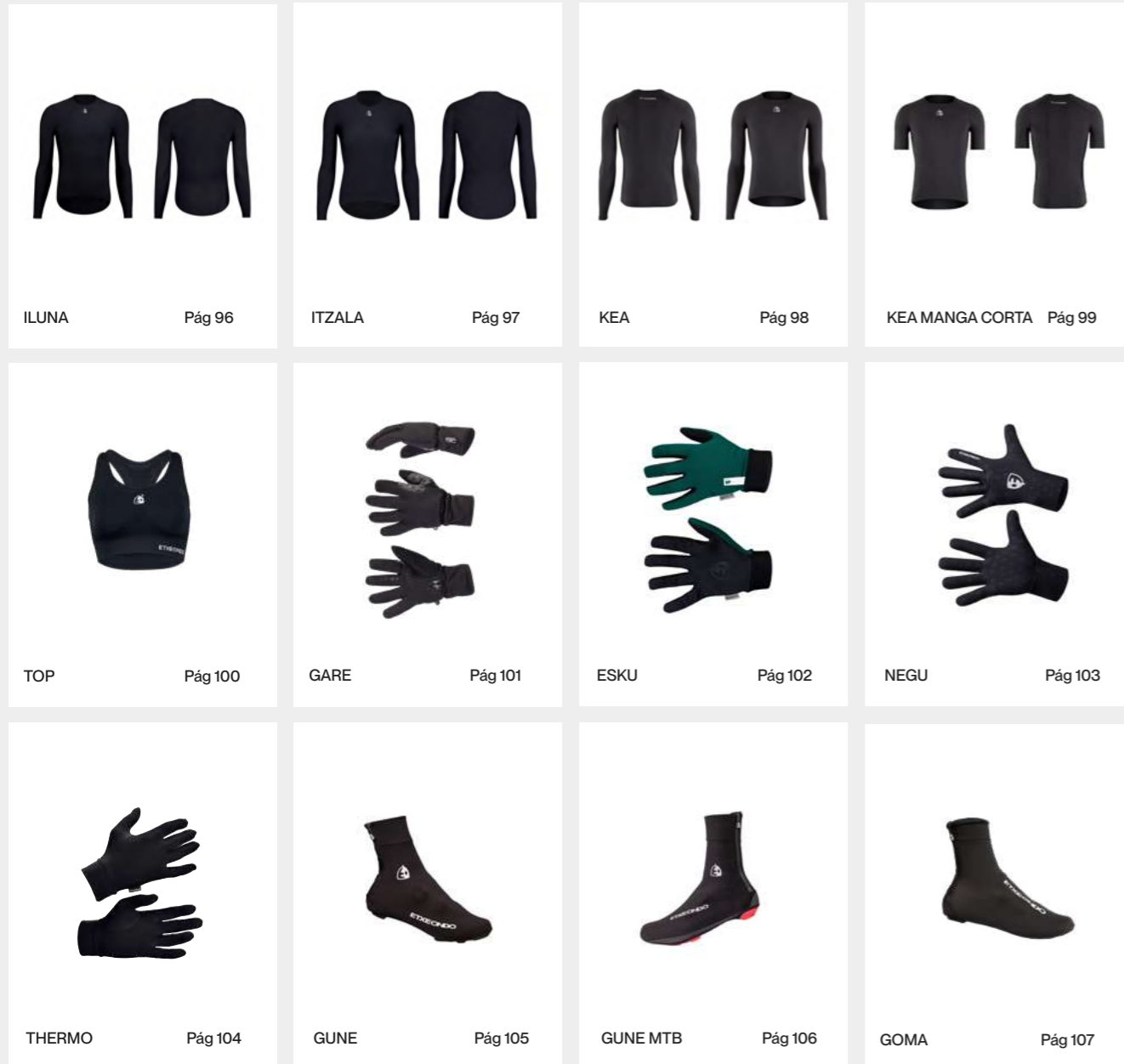

# Accesorios



KAPE

Pág 120



KAPELU WS

Pág 121



UGARI 3 EN 1

Pág 122



TOKI 3 EN 1

Pág 123



BETE

Pág 124



CINTA THERMO

Pág 125

# Guía de tallas

## HOMBRE

Pecho	S	M	L	XL	XXL	XXXL
Pulgadas (in)	36-38	38-40	40-42	42-44	44-46	46-48
Centímetros (cm)	91-96	96-101	101-106	106-111	111-116	116-121

Cintura	S	M	L	XL	XXL	XXXL
Pulgadas (in)	30	32	34	36	38	40
Centímetros (cm)	76	81	86	91	96	101

## MUJER

Pecho	XS	S	M	L	XL	XXL
Pulgadas (in)	32-34	34-36	36-38	38-40	40-42	42-44
Centímetros (cm)	81-86	86-91	91-96	96-101	101-106	106-111

Cintura	XS	S	M	L	XL	XXL
Pulgadas (in)	24	26	28	30	32	34
Centímetros (cm)	61	66	71	76	81	86

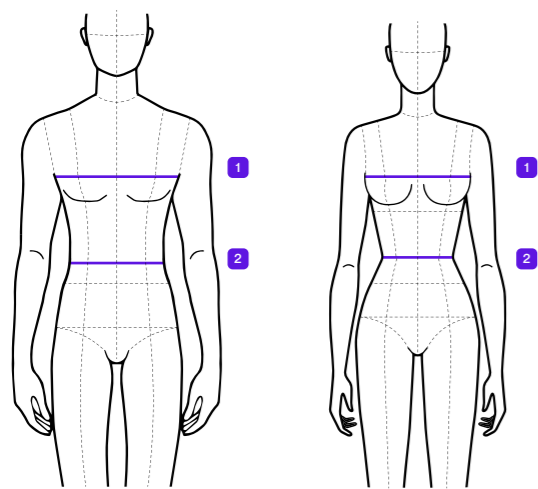

1. Contorno de pecho  
2. Contorno de cintura

## CALCETINES

País	S/M	L/XL	XXL
EUR	39-42	43-46	+47
USA	6-8,5	9-12	+12,5
UK	5,5-7,5	8,5-10,5	+11,5

## GUANTES

Mano	S	M	L	XL	XXL
Pulgadas (in)	6-7	7-8	8-9	9-10	10-11
Centímetros (cm)	16-18	18-21	21-23	24-27	27-30

## MANGUITOS

Biceps circunferencia	S	M	L	XL	XXL
Pulgadas (in)	12-13	13-14	14-15	15-16	16-17
Centímetros (cm)	31-33	33-35	35-37	37-39	39-41

Brazo longitud*	S	M	L	XL	XXL
Pulgadas (in)	25-26	26-27	27-28	28-29	29-30
Centímetros (cm)	62-64	64-66	66-68	68-70	70-72

\*La longitud de brazo es la distancia entre el hombro y la muñeca.

## PERNERAS

Muslo circunferencia	S	M	L	XL	XXL
Pulgadas (in)	20-21	21-22	22-23	23-24	24-25
Centímetros (cm)	51-53	53-56	56-59	59-61	61-64

Pierna longitud**	S	M	L	XL	XXL
Pulgadas (in)	42-43	43-44	44-45	45-46	46-47
Centímetros (cm)	106-109	109-112	112-115	115-118	118-121

\*\*La longitud de pierna es la distancia entre la cintura y el suelo.



CRAFTED IN THE  
BASQUE COUNTRY

SINCE 1976

Poligono Laskibar, 3  
20271, Irura, Gipuzkoa (Spain)

T. 0034 943 69 12 49  
F. 0034 943 69 00 97

E-mail: [mail@etxeondo.com](mailto:mail@etxeondo.com)  
Facebook: [@etxeondoclothing](https://www.facebook.com/etxeondoclothing)  
Twitter: [@etxeondo\\_](https://twitter.com/etxeondo_)  
Instagram: [@etxeondo](https://www.instagram.com/etxeondo)  
Youtube: [@etxeondocycling](https://www.youtube.com/etxeondocycling)

**BE AUTHENTIC. RIDE SMART.**

Designed with passion, refined by the best riders  
in the biggest races and rooted in heritage.

[etxeondo.com](https://etxeondo.com)