



# BESTSELLERS

## 2023



**JETLINE**  
SYSTEM



# FACOM GARANTIE

**70 JAAR GEDEELD VERTROUWEN**

Om de kwaliteit van de producten te garanderen, geeft FACOM al sinds jaar en dag jaar een levenslange garantie op meer dan 80% van het assortiment. Deze **FACOM Garantie** omvat het gratis omruilen of herstellen van de producten, zonder tijdslimiet\*. (exclusief technische producten, momentsleutels, gereedschapswagens en meubilair).

\* kijk voor meer info op [www.facom.be/nl](http://www.facom.be/nl)



www.FACOM.BE.NL

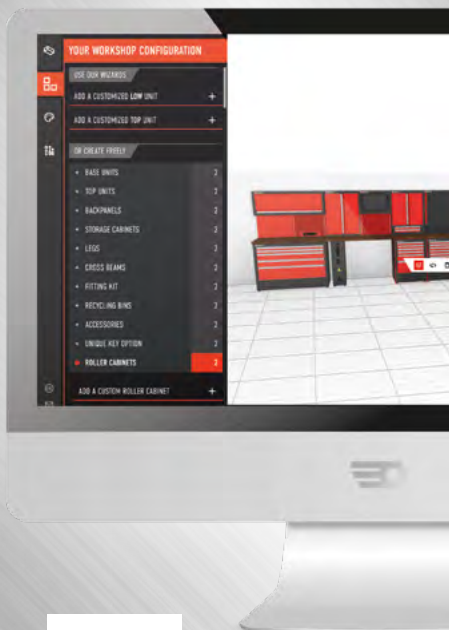

Ontdek onze digitale catalogus:



[www.facebook.com/FacomBelgium](https://www.facebook.com/FacomBelgium)  
[www.facebook.com/FacomNederland](https://www.facebook.com/FacomNederland)



[www.youtube.com/FacomGroup](https://www.youtube.com/FacomGroup)

# INNOVATIEVE EN HOOGWAARDIGE  
OPLOSSING VOOR DE ABSOLUTE  
PROFESSIONAL.



[facom.com](https://www.facom.com)

Stanley Black&Decker Netherlands BV - FACOM Netherlands  
Postbus 83 - 6120 AB BORN - NEDERLAND  
Tel. +31 164 28 30 63 • Email [facom.netherlands@sbdinc.com](mailto:facom.netherlands@sbdinc.com)

Join us on [FacomNederland](https://www.facebook.com/FacomNederland)

Stanley Black&Decker Belgium BVBA - Divisie Facom  
Egide Walschaertsstraat 16 - 2800 Mechelen - België  
Tel. +32 (0)15 47 37 63 • Email [facom.belgium@sbdinc.com](mailto:facom.belgium@sbdinc.com)

Join us on [Facombelgium](https://www.facebook.com/FacomBelgium) See us on [YouTube Facom Group](https://www.youtube.com/FacomGroup)

Adviesprijzen in €, excl. BTW - Aanbod geldig tot 31/01/2024 en zolang de voorraad strekt. Onder voorbehoud van druk- en zetfouten, foto's zijn niet bindend.  
V.U.: Stanley Black&Decker (FACOM), Egide Walschaertsstraat 16, B-2800 Mechelen

## OVERZICHT



P. 4 > 16

**Gereedschapswagens**

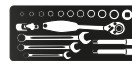

P. 17 > 34

**Modules**



P. 35 > 42

**Opbergen**



P. 43 > 51

**JETLINE**



P. 52 > 54

**Sleutels**



P. 55 > 58

**Schroevendraaiers en inbussleutels**



P. 59

**Micro-Tech**



P. 60 > 67

**Ratels en doppen**



P. 68 > 69

**Dynamometrie**

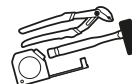

P. 70 > 79

**Algemeen gereedschap**



P. 80 > 81

**Verlichting**



P. 82 > 86

**Pneumatisch en elektrisch gereedschap**



P. 87 > 88

**Trekkers**



P. 89 > 92

**Elektriciteit**



P. 93 > 107

**Automotive**



**Buitenafmetingen:** L 814 × B 575 × H 1005 mm  
**Nuttige afmetingen van de laden:** L.569 × D.421 × H.60 /130 /200 /270 mm  
Lades zijn 100% te openen en kunnen eenvoudig onderling verwisseld worden (om bijv. de diepere lade bovenaan te hebben). Statische belasting 900 kg. Wieldiameter 125 mm. Rood: RAL3020 en zwart: RAL9005.

### 8 Laden

79,5 kg

- 6 laden met een hoogte van 60 mm = 18 modules
- 2 laden met een hoogte van 130 mm = 6 modules
- Geleverd met 8 JET2.15 tussenschotten voor de laden met een hoogte van 60 mm en 2 JET2.16 tussenschotten voor de lade met een hoogte van 130 mm.
- Totaal toelaatbare belasting in de laden: 170 kg
- Nuttig opbergvolume: 150 liter



JET.8NM3A ■ 923,00€  
JET.8M3A ■

### 7 Laden

77,5 kg

- 5 laden met een hoogte van 60 mm = 15 modules
- 1 lade met een hoogte van 130 mm = 3 modules
- 1 lade met een hoogte van 200 mm
- Geleverd met 6 tussenschotten voor laden van 60 mm en 2 tussenschotten voor laden van 130 mm
- Totaal toelaatbare belasting in de laden: 155 kg
- Nuttig opbergvolume: 155 liter



JET.7NM3A ■ 857,00€  
JET.7M3A ■

### 6 Laden

75,5 kg

- 4 laden met een hoogte van 60 mm = 12 modules
- 1 lade met een hoogte van 130 mm = 3 modules
- 1 lade met een hoogte van 270 mm
- Geleverd met 6 tussenschotten voor laden van 60 mm en 2 tussenschotten voor laden van 130 mm
- Totaal toelaatbare belasting in de laden: 140 kg
- Nuttig opbergvolume: 155 liter



JET.6NM3A ■ 807,00€  
JET.6M3A ■

### Topcase 4 laden (3 modules breed)

- 3 laden met een hoogte van 60 mm = 9 modules
- 1 lade met een hoogte van 130 mm = 3 modules
- Totaal toelaatbare belasting in de laden: 85 kg
- Nuttig opbergvolume: 75 liter
- Buitenafmetingen: 814 × 575 × 500 mm
- Incl. bevestigingskit



45,0 kg

Ook geschikt als uitbreiding op JET.CR4M3A of gereedschapswagen JET.M3A

JET.C4NM3A ■ 600,00€  
JET.C4M3A ■

### Gereedschapswagen laag 4 laden

48,5 kg

- 3 laden met een hoogte van 60 mm = 9 modules
- 1 lade met een hoogte van 130 mm = 3 modules
- Totaal toelaatbare belasting in de laden: 85 kg
- Nuttig opbergvolume: 75 liter
- Buitenafmetingen: 814 × 580 × 696 mm
- Inklapbare handgreep voor vervoer

### Topcase 4 laden (4 modules breed)

- 3 laden met een hoogte van 60 mm = 12 modules
- 1 lade met een hoogte van 130 mm = 4 modules
- Totaal toelaatbare belasting in de laden: 105 kg
- Nuttig opbergvolume: 100 liter
- Buitenafmetingen: 1004 × 575 × 500 mm
- Incl. bevestigingskit



51,0 kg

Geschikt als uitbreiding op een gereedschapswagen JET.M4A

JET.C4NM4A ■ 683,00€  
JET.C4M4A ■

### Topcase 4 laden (5 modules breed)

- 3 laden met een hoogte van 60 mm = 15 modules
- 1 lade met een hoogte van 130 mm = 5 modules
- Totaal toelaatbare belasting in de laden: 145 kg
- Nuttig opbergvolume: 125 liter
- Buitenafmetingen: 1194 × 575 × 500 mm
- Incl. bevestigingskit



60,0 kg

Geschikt als uitbreiding op een gereedschapswagen JET.M5A

JET.C4NM5A ■ 816,00€  
JET.C4M5A ■



Verrijdbare versie (M3) te combineren met topcase JET.C4M3A

JET.CR4NM3A ■ 654,00€  
JET.CR4M3A ■



Buitenafmetingen: L 1004 × B 575 × H 1005 mm  
 Nuttige afmetingen van de laden: L.759 × D.421 × H.60 /130 /200 /270 mm  
 Lades zijn 100% te openen en kunnen eenvoudig onderling verwisseld worden (om bijv. de diepere lade bovenaan te hebben). Statische belasting 1000 kg. Wieldiameter 125 mm. Rood: RAL3020 en zwart: RAL9005.

## 8 Laden

KG 95,0 kg

- 6 laden met een hoogte van 60 mm = 24 modules
- 2 laden met een hoogte van 130 mm = 8 modules
- Geleverd met 12 tussenschotten voor laden van 60 mm
- Totaal toelaatbare belasting in de laden: 210 kg
- Nuttig opbergvolume: 200 liter



JET.8NM4A ■ 1036,00€  
 JET.8M4A ■

## 7 Laden

KG 92,5 kg

- 5 laden met een hoogte van 60 mm = 20 modules
- 1 lade met een hoogte van 130 mm = 4 modules
- 1 lade met een hoogte van 200 mm
- Geleverd met 9 tussenschotten voor laden van 60 mm en 3 tussenschotten voor laden van 130 mm
- Totaal toelaatbare belasting in de laden: 195 kg
- Nuttig opbergvolume: 205 liter



JET.7NM4A ■ 982,00€  
 JET.7M4A ■

## 6 Laden

KG 90,0 kg

- 4 laden met een hoogte van 60 mm = 16 modules
- 1 lade met een hoogte van 130 mm = 4 modules
- 1 lade met een hoogte van 270 mm
- Geleverd met 9 JET2.15 tussenschotten voor laden met een hoogte van 60 mm en 3 JET2.16 tussenschotten voor de laden met een hoogte van 130 mm.
- Totaal toelaatbare belasting in de laden: 175 kg
- Nuttig opbergvolume: 205 liter



JET.6NM4A ■ 938,00€  
 JET.6M4A ■

## 8 Laden

KG 110,0 kg

- 6 laden met een hoogte van 60 mm = 30 modules
- 2 laden met een hoogte van 130 mm = 10 modules
- Geleverd met 12 tussenschotten voor laden van 60 mm
- Totaal toelaatbare belasting in de laden: 290 kg
- Nuttig opbergvolume: 250 liter



Extra wielen voor extra wendbaarheid en gebruiksgemak

JET.8NM5A ■ 1472,00€  
 JET.8M5A ■

## 7 Laden

KG 107,0 kg

- 5 laden met een hoogte van 60 mm = 25 modules
- 1 lade met een hoogte van 130 mm = 5 modules
- 1 lade met een hoogte van 200 mm
- Geleverd met 8 tussenschotten voor 60 mm en 8 tussenschotten voor 130mm
- Totaal toelaatbare belasting in de laden: 250 kg
- Nuttig opbergvolume: 215 liter



Extra wielen voor extra wendbaarheid en gebruiksgemak

JET.7NM5A ■ 1419,00€  
 JET.7M5A ■

Buitenafmetingen: L 1194 × B 575 × H 1035 mm  
 Nuttige afmetingen van de laden: L.948 × D.421 × H.60 /130 /200 /270 mm  
 Lades zijn 100% te openen en kunnen eenvoudig onderling verwisseld worden (om bijv. de diepere lade bovenaan te hebben). Statische belasting 1100 kg. Wieldiameter 160 mm. Rood: RAL3020 en zwart: RAL9005.

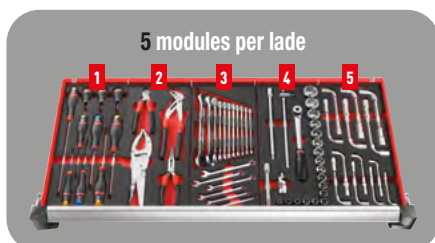



## Mobiele werkbank 7 laden

KG 103,0 kg

my **JET**  
360° MOBILE WORKSHOP SOLUTION

- 5 laden met een hoogte van 60 mm
- 1 lade met een hoogte van 130 mm
- 1 lade met een hoogte van 200 mm
- 3 modules per lade
- Geleverd met 4 schotten voor laden van 60 mm en 2 voor laden van 130 mm
- Totaal toelaatbare belasting in de laden: 155 kg
- Nuttig opbergvolume: 155 liter

### Werkblad

Aluminium werkblad (2 mm) met rijstkorrel profiel, verstevigd met houten werkblad van 15 mm. Uiteinden in schokbestendig polypropyleen.  
Nuttige afmetingen: 987 × 461 mm  
Maximale statische belasting: 1100 kg

### Opbergruimte

Één gesloten vak voor het opbergen van grote voorwerpen en de kunststof draagbak (standaard meegeleverd). Hetzelfde slot voor de laden en de kastdeur van het zijvak.



### Kenmerken

Buitenafmetingen (wielen en werkblad inclusief):  
L1194 × B575 × H1035 mm  
Binnenafmetingen laden:  
L569 × B421 × H60 / 130 / 200 mm  
Binnenafm. zijkast:  
L378 × B499 × H673 mm  
Opening deur: 310 mm

### Maximale hanteerbaarheid

4 wielen met een diameter van 160 mm (high performance).  
2 zwenkwielen met rem voor een maximale stabiliteit.

JET.T7NM3A ■ 1219,00€  
JET.T7M3A ■

## Werkplaatswagen met werkblad en 2 legplanken

my **JET**  
360° MOBILE WORKSHOP SOLUTION

- JET.UC3SM3A: afmetingen: 814 × 575 × 1005 mm
- JET.UC3SM4A: afmetingen: 1004 × 575 × 1005 mm
- Zwarte ABS-matten op de legplanken ter bescherming
- Legplank verstelbaar
- Te personaliseren met accessoires (zie blz 8 en 9)



KG 32,0 kg

JET.UC3SM3A | 419,00€

JET.UC3SM4A | 469,00€

KG 36,5 kg

## Werkplaatswagen met werkblad, 2 legplanken en 2 laden

my **JET**  
360° MOBILE WORKSHOP SOLUTION

- JET.UC3S2DM3A: afmetingen: 814 × 575 × 1005 mm  
2 laden met een hoogte van 60 mm = 6 modules
- JET.UC3S2DM4A: afmetingen: 1004 × 575 × 1005 mm  
2 laden met een hoogte van 60 mm = 8 modules
- Zwarte ABS-matten op de legplanken ter bescherming
- Legplank verstelbaar
- Te personaliseren met accessoires (zie blz 8 en 9)
- Tussenschotten voor laden apart verkrijgbaar.



KG 38,5 kg

JET.UC3S2DM3A | 519,00€

JET.UC3S2DM4A | 559,00€

KG 44,5 kg

# Gereedschapswagen met extra omvalbeveiliging

my **JET**  
360° MOBILE WORKSHOP SOLUTION

## HET GELIJKTJDIG OPENEN VAN MEERDERE LADEN IS NIET MOGELIJK

- Safety Lock System voorkomt het omkantelen
- **JET.6NM3AS - JET.8NM3AS:** Totale afmetingen (L x D x H), incl. wielen en werkblad: 774 x 546 x 971 mm
- **JET.6NM4AS:** Totale afmetingen (L x D x H), incl. wielen en werkblad: 964 x 546 x 971 mm
- 4 wielen van 125 mm: 2 vaste en 2 zwenkwielen (waarvan 1 met rem)



## SAFETY LOCK 6 laden

KG 75,5 kg

- 4 laden met een hoogte van 60 mm = 12 modules
- 1 lade met een hoogte van 130 mm = 3 modules
- 1 lade met een hoogte van 270 mm
- Geleverd met 6 schotten voor laden van 60 mm
- Totaal toelaatbare belasting in de laden: 140 kg

JET.6NM3AS | 1032,00€

## SAFETY LOCK 6 laden

KG 90,0 kg

- 4 laden met een hoogte van 60 mm = 16 modules
- 1 lade met een hoogte van 130 mm = 4 modules
- 1 lade met een hoogte van 270 mm
- Geleverd met 6 schotten voor laden van 60 mm
- Totaal toelaatbare belasting in de laden: 140 kg

JET.6NM4AS | 1091,00€

## SAFETY LOCK 8 laden

KG 79,5 kg

- 6 laden met een hoogte van 60 mm = 18 modules
- 2 laden met een hoogte van 130 mm = 6 modules
- Geleverd met 10 schotten voor laden van 60 mm
- Totaal toelaatbare belasting in de laden: 185 kg

JET.8NM3AS | 1255,00€

# Gereedschapswagen voorzien van POWER LADE

my **JET**  
360° MOBILE WORKSHOP SOLUTION



- Geïntegreerde stekkerdoos met 3 stopcontacten en 2 USB stopcontacten
- Modulaire houders met rubber beschermstrip. Meest voorkomende power tools op accu's passen.
- Verwijderbare opslag voor opgeladen accu's, smartphone,...
- Plaats voor 2 of 3 acculaders
- Verwijderbaar tussenschot



JET.6NM3APOW | 982,00€

JET.6NM4APOW | 1091,00€

JET.6NM5APOW | 1495,00€



## Werkblad uitbreiding

- Extra plaats om gereedschappen, toebehoren, etc. op te bergen
- Uitneembare bak



JET.WA21 | 108,00€

## Inklapbaar werkblad

- Stevig inklapbaar werkblad om het werkoppervlak te vergroten
- Makkelijk te reinigen
- Belastbaar tot 20kg
- Werkoppervlak : 350 x 450 mm



JET.LA16\* | 97,50€

## Houten werkblad

- Dikte 28 mm
- Multiplex beukenhout
- Eenvoudige bevestiging
- Bevestiging met 6 schroeven voor extra stabiliteit
- Afmetingen (L x B x H) : 774 / 964 / 1154 x 546 x 28 mm



JET.WA14M3 | 173,00€

JET.WA14M4 | 207,00€

JET.WA14M5 | 239,00€

## Onderhoud set flessenhouder/ papierhouder/afvalbak

- Complete set bestaande uit flessenhouder, papierrolhouder en afvalbak 25L



JET.WA5 | 171,00€

## Onderhoud set flessenhouder/ papierhouder

- Complete set bestaande uit flessenhouder en papierrolhouder



JET.WA5-1 | 104,00€

## Afvalbak 25l

- Makkelijk te verwijderen om leeg te maken
- Afmetingen (L x B x H) : 380 x 200 x 340 mm



JET.LA5-2\* | 82,00€

## Afvalzakhouder met deksel en pedaal

- Te openen met voet dmv een pedaal, zonder het deksel aan te raken
- Geleverd zonder zak



JET.LA5-2P\* | 163,00€

## Flessenhouder

- Voor het opbergen van flessen, spuitbussen, etc.
- Afmetingen (L x B x H) : 380 x 112 x 125 mm



JET.LA1\* | 60,00€

## Houder voor documenten

- Opbergmogelijkheid voor documenten, smartphone of tablet, etc...
- Afmetingen (L x B x H) : 380 x 55 x 315 mm



JET.LA2\* | 32,50€

\* Compatibel met ROLL gereedschapskarren



# NIEUWE ACCESSOIRES

## SNELLE EN EENVOUDIGE MONTAGE

### Opbergvak zijkant

- Afsluitbaar zijvak
- Voor het opbergen van extra lang of kostbaar gereedschap
- Afsluitbaar met sleutel
- Afmetingen (L x B x H) : 380 x 85 x 685 mm



JET.LA8\* | 159,00€

### Staander voor autoruit

- Houder voor autoruiten
- 4 pads met beschermende foam, regelbaar in alle richtingen zodat het werkstuk steeds past.



JET.WA23 | 130,00€

### Staander voor werkbonnen

- Houd uw werkbonnen altijd bij de hand en in het zicht
- A4 formaat voorzien van een klem om de bonnen op hun plaats te houden



JET.WA13 | 48,50€

### Houder voor laptop

- Plateau beveiligd met een hoge rand en de mogelijkheid om te blokkeren
- Kantelbaar tot 90°
- 360° draaibaar
- Afmetingen (L x B): 380 x 270 mm



JET.WA3 | 126,00€

### Stopcontact met usb

- 3 stopcontacten en 2 USB laadpoorten
- Aan/uitschakelaar
- Max 16Amp / 250V



JET.LA20\* | 81,00€

### Houder voor power tools

- Ergonomische opbergoplossing voor power tools
- Voorzien van rubber beschermingstrip
- Voor 3 power tools



JET.LA19\* | 67,00€

### Steun bankschroef

- Gebruik je bankschroef zonder plaats te verliezen of het werkblad te beschadigen
- Zeer robuust: 28 mm beuken multiplex
- Geleverd zonder bankschroef



JET.WA17 | 97,50€

### Anti-diefstalstang

- Extra beveiliging bovenop de centrale vergrendeling van de gereedschapskar
- Vergrendeling door middel van een hangslot of kabel (niet meegeleverd)
- Snelle en eenvoudige bevestiging



JET.WA9 | 108,00€

### Staander voor gereedschap en/of tekeningen

- Technische tekeningen, instructies altijd bij de hand
- Mogelijkheid om ook tot 3 modules gereedschappen te plaatsen



JET.WA12 | 53,50€

\* Compatibel met ROLL gereedschapskarren

## Gereedschapswagen 8 laden, met 5 gevulde laden

my **JET**  
360° MOBILE WORKSHOP SOLUTION



### Gereedschapswagen met 8 laden (JET.8M3A/JET.8NM3A) + 15 modules (CM.175BNL/CMM.175BNL)

- Doppen 1/4" en hulpstukken (MOD.RL161-26/MODM.RL161-36)
- 16 Ringsteeksleutels (MOD.440-1/MODM.440-1)
- Doppen 1/2" 6-kant en hulpstukken (MOD.SL161-46/MODM.SL)
- 3 Tangen (MOD.CPEA0/MODM.CPEA0)
- 2 Verstelbare tangen (MOD.PR12/MODM.PR12)
- Slaggereedschap (MOD.MI7/MODM.MI7)
- 7 Resistorx® schroevendraaiers (MOD.ATXR/MODM.ATXR)
- 7 Inbussleutels met T-greep, bolvormige kop (MOD.84TZSA/MODM.84TZSA)
- 8 Schroevendraaiers (MOD.AT1/MODM.AT1)
- 8 Schroevendraaiers (MOD.AT2/MODM.AT2)
- Doppen 3/8" 6-kant en hulpstukken (MOD.JL161-36 + PL.S384/MODM.JL161-36)
- 12 Ringsteeksleutels met ratel (MOD.467BJ2/MODM.467BJ2)
- 4 Ringsteeksleutels grote maten (MOD.440-2/MODM.440-2)
- Lange doppen 6-kant (MOD.HLB + PL.S384/MODM.HLA)
- 4 Borgveertangen (MOD.PCSN/MODM.PCSN)
- 5 Blokkeergoten (PL.655/-)

JETCM175GBNL ■ 2199,00€  
JETCM175BNL ■

JETCMM175GBNL ■ 2359,00€  
JETCMM175BNL ■

## A Set van 9 modules

- Doppen 1/4" en hulpstukken (MOD.RL161-26/MODM.RL161-36)
- 16 Ringsteeksleutels (MOD.440-1/MODM.440-1)
- Doppen 1/2" 6-kant en hulpstukken (MOD.SL161-46/MODM.SL1)
- 3 Tangen (MOD.CPEA0/MODM.CPEA0)
- 2 Verstelbare tangen (MOD.PR12/MODM.PR12)
- Slaggereedschap (MOD.MI7/MODM.MI7)
- 7 Resistorx® schroevendraaiers (MOD.ATXR/MODM.ATXR)
- 7 Inbussleutels met T-greep, bolvormige kop (MOD.84TZSA/MODM.84TZSA)
- 8 Schroevendraaiers (MOD.AT1/MODM.AT1)
- 3 Blokkeergoten (PL.655/-)

CM.115BNL 915,00€



CMM.115BNL 925,00€

## B Set van 12 modules

### CM.115BNL/CMM.115BNL + 3 MODULES

- Doppen 3/8" 6-kant en hulpstukken (MOD.JL161-36 + PL.S384/MODM.JL161-36)
- 12 Ringsteeksleutels met ratel (MOD.467BJ2/MODM.467BJ2)
- 4 Ringsteeksleutels OGV® grote maten (MOD.440-2/MODM.440-2)
- 1 Blokkeergoot (PL.655/-)

CM.150BNL 1195,00€



CMM.150BNL 1259,00€

## C Set van 15 modules

### CM.150BNL/CMM.150BNL + 3 MODULES

- 8 Schroevendraaiers (MOD.AT2/MODM.AT2)
- Lange doppen 1/2" 6-kant + small opbergmodule (MOD.HLB + PL.S384/MODM.HLA)
- 4 Borgveertangen (MOD.PCSN/MODM.PCSN)
- 1 Blokkeergoot (PL.655/-)

CM.175BNL 1445,00€



CMM.175BNL 1575,00€

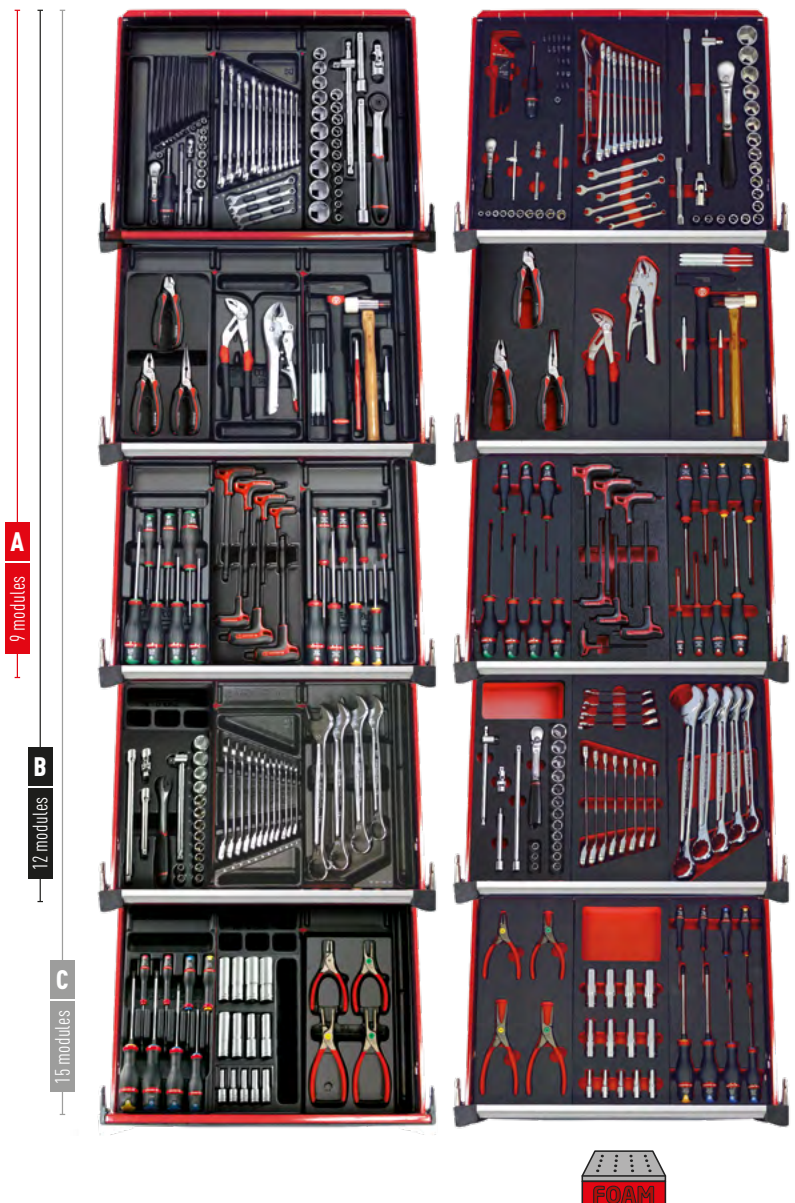



## Gereedschapswagen 8 laden, met 6 gevulde laden (CM215BNL)

**my JET**  
360° MOBILE WORKSHOP SOLUTION

### Gereedschapswagen met 8 laden (JET.8M4A/JET.8NM4A) - 22 modules (CM215BNL) - 215 delig

- Doppen 1/2" en hulpstukken (MOD.SL161-46)
- Doppen 3/8" en hulpstukken (MOD.JL161-36 + PL.S384)
- Doppen 1/4" en hulpstukken (MOD.RL161-26)
- 4 Borgveertangen (MOD.PCSN)
- 2 Verstelbare tangen (MOD.PR11)
- 3 Tangen (MOD.CPEAO)
- 8 Schroevendraaiers (MOD.AT1)
- 8 Schroevendraaiers (MOD.AT2)
- 8 Schroevendraaiers Resistox (MOD.ATXR)
- 7 Inbussleutels met T-greep, bolvormige kop (MOD.84TZSA)
- 7 Inbussleutels met T-greep, Torx (MOD.89TXA)
- 3 Doppen, bithouder, 20 lange bits (MOD.E20L)
- 3 Steeksleutels 44, grote maten (MOD.44- 2)
- 9 Steeksleutels 44 (MOD.44-1)
- Lange 6-kant doppen (MOD.HLB + PL.S384)
- 4 Ringsteeksleutels, grote maten (MOD.440- 2)
- 16 Ringsteeksleutels (MOD.440-1)
- 7 Ringsleutels (MOD.55-1)
- Slaggereedschap (MOD.MI3)
- 6 Doorslagen, 4 drevels, 1 centerpunt (MOD.CG)
- Opbergen (PL.384)
- Zagen, meten, vijlen (MOD.601)
- 6 x Goot (PL.656)

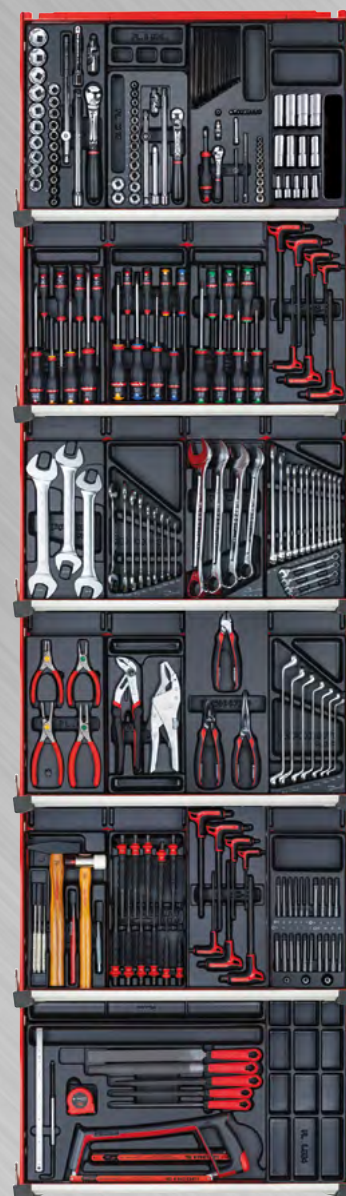

SET VAN 22 MODULES



CM215BNL | 1889,00€

JETCM215GBNL ■ | 2889,00€  
JETCM215BNL ■



# ROLL GEREEDSCHAPS- WAGENS

VOOR MEER  
INFO OVER HET  
ASSORTIMENT



Groter werkoppervlak (560 × 460 mm)

Bi materiaal handvat aan beide zijden

Slot aan de voorzijde

Vernieuwe laden met beveiligde  
vergrendeling (geen risico op  
openvallen tijdens het rijden)



Compatibel met de zijdelingse "JET accessoires"  
(zie P9-11 voor meer info)



ROLL.6M3A



ROLL.7M3A



ROLL.8M3A



ROLL.UC3SM3



ROLL.UC3S2DM3



ROLL.UC3SM4



ROLL.UC3S2DM4

## GEREEDSCHAPSWAGENS

	OMSCHRIJVING	AANTAL LADEN	AANTAL WIELEN	KLEUR	MODULES PER LADE	PRIJS
ROLL.6M3A	ROLL gereedschapswagen 6 laden M3 rood	6	4	■	3	444,00
ROLL.6NM3A	ROLL gereedschapswagen 6 laden M3 zwart	6	4	■	3	444,00
ROLL.7M3A	ROLL gereedschapswagen 7 laden M3 rood	7	4	■	3	509,00
ROLL.7NM3A	ROLL gereedschapswagen 7 laden M3 zwart	7	4	■	3	509,00
ROLL.8M3A	ROLL gereedschapswagen 8 laden M3 rood	8	4	■	3	572,00
ROLL.8NM3A	ROLL gereedschapswagen 8 laden M3 zwart	8	4	■	3	572,00

## WERKPLAATSWAGENS 3 LEGPLANKEN

ROLL.UC3SM3	ROLL werkplaatswagen 3 planken M3 rood		4	■		202,00
ROLL.UC3S2DM3	ROLL werkplaatswagen 3 planken 2 laden M3 rood	2	4	■	3	299,00
ROLL.UC3SM4	ROLL werkplaatswagen 3 planken M4 rood		4	■		229,00
ROLL.UC3S2DM4	ROLL werkplaatswagen 3 planken 2 laden M4 rood	2	4	■	4	329,00

# SPOTLIGHTBNL

## GEREEDSCHAPSWAGEN 8 LADEN ROLL MET 3 LADEN GEVULD

- ROLL.8M3A: gereedschapswagen 8 laden - rood
- MOD.R161-26: module met stofdichte ratel, 6-kant doppen 1/4", accessoires, inbussleutels
- MOD.S161-36: module met stofdichte ratel, 6-kant doppen 1/2" en accessoires (+ PL.S384)
- MOD.440-1: module met 16 ringsteeksleutels
- MOD.AT1: module 8 schroevendraaiers
- MOD.ATXR: module 7 schroevendraaiers Resistorx®
- MOD.84TZSA: module inbussleutels met kogelkop en T-handgreep
- MOD.CPEA0: module 3 monteurstangen
- MOD.PR11: module waterpomp - en griptang
- MOD.MI7: module slaggereedschap
- PL.655: 3x blokkeergoot
- PL.S384: inlay small voor kleine onderdelen



VOOR MEER  
INFO OVER HET  
ASSORTIMENT

EXTRA SETVOORDEEL: 29%

SPOTLIGHTBNL | 1049,00€



## Gevulde gereedschapswagen 6 laden (E220310 / E220314) of 7 laden (E220322)

**E220310 : gereedschapswagen 6 laden (E011206) + set A**  
**E220314 : gereedschapswagen 6 laden (E011206) + set B**  
**E220322 : gereedschapswagen 7 laden (E011208) + set C**

- Module met doppenset 1/2" 21-delig (E194677)
- Module met doppenset 1/4" en bits 67-delig (E030715)
- Module met 8 schroevendraaiers (E194940)
- Module met 16 steekringsleutels: 6 tot 24 mm (E194937)
- Module met 4 monteurstangen (E080821)
- Module met 7 slaggereedschappen (E150801)
- Module met inbussleutels en bits 74-delig (E121105)
- Module met 10 haakse pijpsleutels (E194939)
- Module met 2 tangen : waterpomptang + griptang (E080801)
- Module met 17 impact gereedschappen (E040601)
- Module met 33 schroefdooppen (E032922)
- Module met 4 borgveertangen tangen (E194943)
- Module met 4 steekringsleutels: 27 tot 32 mm (E110302)
- Module met 12 steekringratelsleutels: 8 tot 19 mm (E194938)
- Module met 8 T-greep sleutels 6-kant (E121609)



A  
E220310

B  
E220314

C  
E220322



E220310 | 939,00€



E220314 | 1149,00€



E220322 | 1809,00€



NEW

# COMPOSITIE "XL"

## 4 MODULES VOOR JET.M4A



my  
**JET**  
360° MOBILE WORKSHOP SOLUTION

### 1. MAXI MODULE M4 Ratels en doppen

- 1/4": 5 lange zeskant doppen van 6 tot 10 mm; ratelbits met flexibele kop; zeskantig verlengstuk voor R.180 - 100 mm; handvat; NANO set 38 gereedschappen
- 3/8": 14 korte doppen met 12 platte 8 tot 19, 21, 22 mm; 5 lange 11 tot 15 mm; compacte waterdichte ratel; verlengstukken 125 mm en 250 mm; universeel cardangewricht
- 1/2": 18 zeskantdoppen 10 tot 19, 21 tot 24, 27, 30, 32, 34 mm
- 5 lange zeskantdoppen 16 tot 19, 21 mm;
- 7 schroevendraaierbussen 5 tot 8, 10, 12, 17 mm;
- 3 aluminium slagmoerdoppen 17, 19, 21
- 8 zeskant Torx® slagmoerdoppen 10 tot 24;
- 5 lange slagmoerdoppen
- XZN inbusseutels 10 tot 18;
- 7 Torx® inbus impact sockets 30 tot 70
- universeel cardangewricht;
- 1/2" compacte waterdichte ratel;
- schuifhandgreep
- verlengstukken van 130 mm en 250 mm.
- Foam inlay: PM.XL1

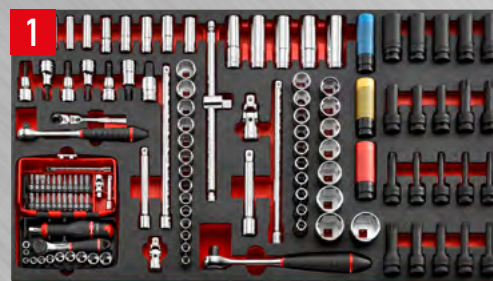

MODM.XL1 | 1271,00€

### 2. MAXI MODULE M4 Sleutels

- Set van 6 ringsteeksleutels in houder
- 12 ultra grip ratelsleutels 8 tot 19 mm
- 22 OGV ringsteeksleutels 6 tot 19, 21, 22, 24, 27, 29, 30, 32, 34 mm
- 12 pijpsleutels 6 x 6 zeskant 8 tot 19 mm
- Foam inlay: PM.XL2



MODM.XL2 | 704,00€

### 3. MAXI MODULE M4 Schroevendraaiers

- Set van 8 lange Torx® sleutels in houder
- Set van 9 lange inbusseutels kogelkoppen in koffer
- 8 Micro-tech® schroevendraaiers slot, Phillips®, Torx®
- 9 Protwist® schroevendraaiers, sleuf
- 3 Protwist® Pozidriv® schroevendraaiers
- 7 Protwist® Phillips® schroevendraaiers
- 7 Protwist® Torx® schroevendraaiers
- 18 mm cutter
- Foam inlay: PM.XL3



MODM.XL3 | 351,00€

### 4. MAXI MODULE M4 Tangen

- Stalen voorhamer 32 mm
- Klinkhamer 40 mm
- Precisiehamer diam. 6 mm
- Beitel 190 mm
- 3 doorslagen 4-5-6 mm
- Diagonale tang
- 2 halfronde tangen, lange neus (recht en schuin)
- Waterpomptangen 250 en 300 mm;
- Tang met slanke bek
- 4 Circlip® tangen met rechte bekken
- Multifunctionele schaar
- Nieuwe zaklamp
- Afmetingen 2 x 16 mm
- Foam inlay: PM.XL4

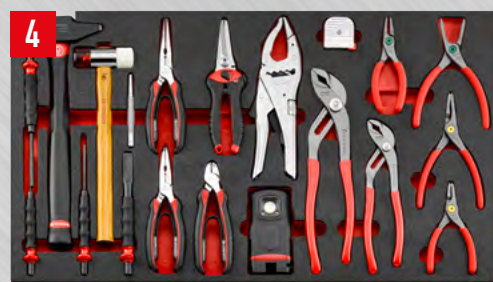

MODM.XL4 | 595,00€

EXTRA SETVOORDEEL: 7,5%

CM.XLPF | 2700,00€



**NEW**

# COMPOSITIE "XXL"

## 7 MODULES VOOR JET.M4A

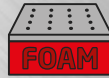

**my JET**  
360° MOBILE WORKSHOP SOLUTION



**MAXI MODULE M4 Ratels en doppen**

MODM.XXL1 | 1271,00€

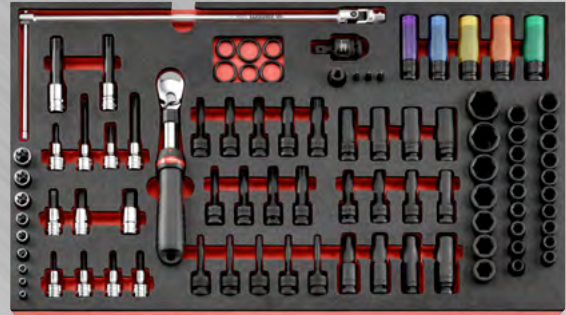

**MAXI MODULE M4 Impact doppen**

MODM.XXL2 | 1257,00€



**MAXI MODULE M4 Sleutels**

MODM.XXL3 | 704,00€



**MAXI MODULE M4 Schroevendraaiers**

MODM.XXL4 | 351,00€



**MAXI MODULE M4 Tangen**

MODM.XXL5 | 516,00€



**MAXI MODULE M4 Slaggereedschap**

MODM.XXL6 | 603,00€



**MAXI MODULE M4 Automotive atelier**

MODM.XXL7 | 1745,00€



**EXTRA SETVOORDEEL: 7,5%**

CM.XXLPF | 5950,00€



## FOAM INLAYS:



### 2 KLEUREN

Visuele controle van ontbrekende producten

### LENGTE: 415 mm

### HOGE WEERSTAND

Bestand tegen deuken, koolwaterstoffen, hydraulische vloeistoffen, schoonmaakproducten

**GEREDSCHAP IS MAKKELIJK UIT TE NEMEN DOOR UITSPARINGEN VOOR DE VINGERS**

## Met de inhoud van de modules MODM.AT4, MODM.AT5 en MODM.AT6

- AT 2,5 x 75 • 3,5 x 75 • 4 x 35 • 4 x 100 • 4 x 300 • 5,5 x 35 • 5,5 x 100 mm
- ATWH 6,5 x 150 • 8 x 175 met 6-kant (krachtserie)
- ATP 0 x 75 • 1 x 25 • 1 x 100 • 2 x 35 • 2 x 125 • 2 x 250 • 3 x 150 mm
- ATD 1 x 100 • 2 x 125 • 2 x 35 mm
- ATX. 6 x 35 • 7 x 35 • 8 x 75 mm
- ATXR 10 x 75 • 15 x 75 • 30 x 125 • 40 x 150 • 20 x 100 • 25 x 100 • 27 x 100 mm

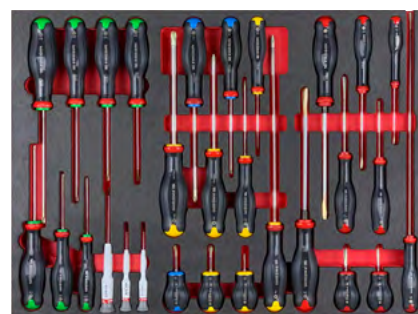

1 2 3  
= 3 MODULES

MODM.A456BNL | **198,00€**

### Module 8 schroevendraaiers

- AT 3,5 x 75 • 3,5 x 100 • 4 x 100 • 5,5 x 100
- ATWH 6,5 x 150 • 8 x 175 met 6-kant (krachtserie)
- ATP 1 x 100 • 2 x 125
- Foam inlay: PM.MODA1

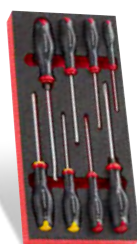

kg 0,9 kg

**PROTWIST®**

MODM.AT1 | **63,00€**

### Module 10 schroevendraaiers, 3 met kort heft

- ATP 0 x 75 • 1 x 25 • 1 x 100 • 2 x 35 • 2 x 125 • 2 x 250 • 3 x 150
- ATD 1 x 100 • 2 x 125 • 2 x 35
- Foam inlay: PM.MODA5



kg 0,9 kg

**PROTWIST®**

MODM.AT5 | **71,50€**

### Module 8 schroevendraaiers

- AT 2 x 75 • 2,5 x 75
- ATP 0 x 75
- ATD 0 x 75 • 1 x 100 • 2 x 125
- ATWPH 3 x 150 met 6-kant (krachtserie)
- ATWDH 3 x 150 met 6-kant (krachtserie)
- Foam inlay: PM.MODA2



kg 0,9 kg

**PROTWIST®**

MODM.AT2 | **73,50€**

### Module 10 schroevendraaiers Torx® en Resistorx®

- ATX 6 x 35 • 7 x 35 • 8 x 75
- ATXR 10 x 75 • 15 x 75 • 30 x 125 • 40 x 150 • 20 x 100 • 25 x 100 • 27 x 100
- Foam inlay: PM.MODA6

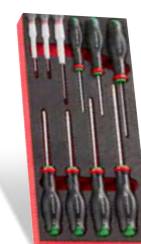

kg 0,9 kg

**PROTWIST®**

MODM.AT6 | **72,50€**

### Module 9 schroevendraaiers, 2 met kort heft

- AT 2,5 x 75 • 3,5 x 75 • 4 x 35 • 4 x 100 • 4 x 300 • 5,5 x 35 • 5,5 x 100
- ATWH 6,5 x 150 • 8 x 175 met 6-kant (krachtserie)
- Foam inlay: PM.MODA4



kg 0,9 kg

**PROTWIST®**

MODM.AT4 | **70,50€**

### Module 7 Resistorx® schroevendraaiers van 10 tot 40

- ATXR 10 x 75 • 15 x 75 • 20 x 100 • 25 x 100 • 27 x 100 • 30 x 125 • 40 x 150
- Foam inlay: PM.MODANXR

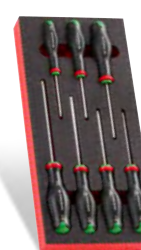

kg 0,76 kg

**PROTWIST®**

MODM.ATXR | **76,50€**

### Module 8 schroevendraaiers

- AT4X25 - AT5,5X35 - ATP0X75 - ATP1X25 - ATD0X75 - ATD1X100 - ATD2X125 - ATD2X35



kg 0,76 kg

**PROTWIST®**

MODM.AT3 | **65,00€**

### Module 6 schroevendraaiers en inbusseutels

- Schroevendraaier AN. 4 x 100 - 5,5 x 150 mm.
- Schroevendraaier AWH. 8 x 175 (met moer).
- Schroevendraaier ANP 0 x 75.
- Schroevendraaier AND 1 x 100 - AND 2 x 125 mm.
- Set inbusseutels: 82H.JP9A - 89.JP8A.
- Inlay: PM.MODA7.

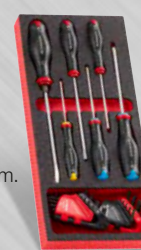

kg 1,23 kg

**PROTWIST®**

MODM.AT7 | **118,00€**



## Module vastzetten 1/4" - 3/8" - 1/2"



- 1/4" doppen met ratel: R.360NANO
- Lange doppen 1/4": R.LA 6 • 7 • 8 • 9 • 10
- Doppen 3/8": JH.8 • 9 • 10 • 11 • 12 • 13 • 14 • 15 • 16 • 17 • 18 • 19 • 21 • 22
- Lange doppen 3/8": J.LA 11 • 12 • 13 • 14 • 15
- JL.161: ratel stofdicht
- J.210-215: 2 verlengstukken 125 en 250 mm
- J.240A: universeel cardangewricht
- 3 lange doppen lichtmetalen velgen: NSI.17L • NSI.19L • NSI.21L
- Doppen 1/2": SH.10 • 11 • 12 • 13 • 14 • 15 • 16 • 17 • 18 • 19 • 21 • 22 • 23 • 24
- Lange doppen 1/2": S.LA 16 • 17 • 18 • 19 • 21
- SL.161: stofdichte ratel 1/2"
- S.210- S.215: 2 verlengstukken 130 en 250 mm
- S.240A: universeel cardangewricht
- S.120A: schuifhandgreep



1 2 3  
= 3 MODULES

MODM.RJSBNL 440,00€

## Module doppen 1/4" 6-kant met High Precision ratel



- Doppen: 5,5 • 6 • 7 • 8 • 9 • 10 • 11 • 12 • 13 • 14
- **R.181: ratel HP**
- R.209- R.215: 2 verlengstukken 55 en 150 mm
- R.240A: universeel cardangewricht
- R.120A: schuifhandgreep
- R.235: bithouderdop
- R.236A: handgreep met heft
- 83SH.JP9A: inbussleutelset
- **Bits:**
  - Pozidriv®: 1 • 2 • 3
  - Phillips®: 1 • 2 • 3
  - Sleuf: 4,5 • 6,5 • 8
  - 6-kant: 3 • 4 • 5 • 6 • 7
  - Resistorx®: 15 • 20 • 25 • 27 • 30 • 40
- Foam inlay: PM.MODR1AN



MODM.R181-36PB 216,00€

## Module doppen 1/4" 6-kant en accessoires

kg 1,155 kg



- Doppen: R.5,5 • 6 • 7 • 8 • 9 • 10 • 11 • 12 • 13 • 14
- **R.161B: ratel**
- R.209- R.215: 2 verlengstukken 55 en 150 mm
- R.240A: universeel cardangewricht
- R.120A: schuifhandgreep
- R.235: bithouderdop
- R.236A: handgreep met heft
- 83SH.JP9A: inbussleutelset
- **Bits:**
  - Pozidriv®: 1 • 2 • 3
  - Phillips®: 1 • 2 • 3
  - Sleuf: 4,5 • 6,5 • 8
  - 6-kant: 3 • 4 • 5 • 6 • 7
  - Torx®: T15 • 20 • 25 • 30 • 40
- Foam inlay: PM.MODR1AN

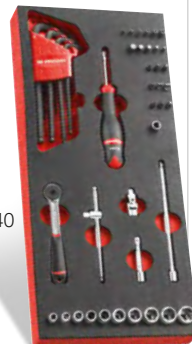

MODM.R161-36 180,00€

## Module doppen 1/4" 6-kant, ratel met vergrendeling + accessoires



- 13 doppen: R. 3,2 • 4 • 5 • 5,5 • 6 • 7 • 8 • 9 • 10 • 11 • 12 • 13 • 14
- 11 lange doppen: R.LA 5 • 5,5 • 6 • 7 • 8 • 9 • 10 • 11 • 12 • 13 • 14
- **RL.171: ratel stofdicht met vergrendeling**
- R.210RC • R.215RC
- R.217RC: 3 verlengstukken met vergrendeling 100 • 150 • 250 mm
- R.240A: universeel cardangewricht
- 83SH.JP9A: set inbussleutels
- Foam inlay: PM.MODRL2

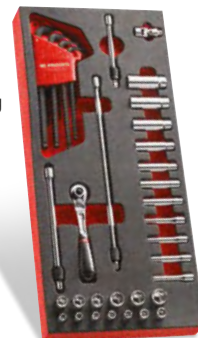

MODM.RL2 206,00€

## Module doppen, inbussleutels en bits 1/4" 6-kant - inch

kg 1,3 kg



- Doppen: R.E van 3/16 tot 9/16"
- **RL.161: ratel stofdicht**
- R.120A: schuifhandgreep
- J4763: verlengstuk
- R.209 en R.215: 2 verlengstukken 55 • 150 mm
- 83SH.JP8AU: inbussleutelset inch
- R.236A: handgreep met heft
- R.240A: universeel cardangewricht
- R.235: bithouderdop
- **Bits:**
  - Pozidriv®: 1 • 2 • 3
  - Phillips®: 1 • 2 • 3
  - Sleuf: 4,5 • 6,5
  - 6-kant: 3 • 4 • 5 • 6 • 7 mm
  - Resistorx®: 15 • 20 • 25 • 30 • 40
- Foam inlay: PM.MODRL2U



MODM.RL2U 214,00€

## Module lange 6-kant doppen 3/8" + 1/2"

kg 1,4 kg



- J.HLA 7 • 8 • 9 • 10 • 11 mm: 3/8"
- S.HLA 12 • 13 • 14 • 15 • 16 • 17 • 18 • 19 mm: 1/2"
- Foam inlay: PM.MODHLA

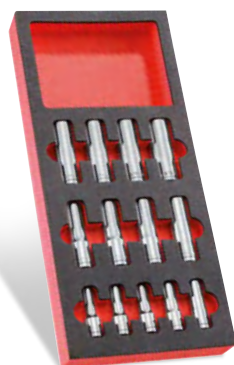

MODM.HLA 163,00€

## Module lange 6-kant doppen 1/2"

kg 1,6 kg



- S.HLA 12 • 13 • 14 • 15 • 16 • 17 • 18 • 19 • 21 • 22 • 23 • 24 • 26 • 27 • 29 • 30 • 32 mm: 1/2"
- Foam inlay: PM.HLA2



MODM.HLA2PB 183,00€

## Module dopen 3/8" 6-kant



KG 1,45 kg

- Dopen: JH. 7 • 8 • 9 • 10 • 11 • 12 • 13 • 14 • 15 • 16 • 17 • 18 • 19 • 21 • 22

### • J.161B: ratel

- J.210 • J.215: 2 verlengstukken 125 en 250 mm
- J.240A: universeel cardangewricht
- J.120A: schuifhandgreep
- Foam inlay: PM.MODJ161-3



MODM.J161-36 | 172,00€

## Module dopen 1/2" 6-kant



KG 2,9 kg

- Dopen: SH. 8 • 9 • 10 • 11 • 12 • 13 • 14 • 15 • 16 • 17 • 18 • 19 • 21 • 22 • 23 • 24 • 27 • 30 • 32 mm

### • S.161B: ratel

- S.210 • S.215: 2 verlengstukken 130 en 250 mm
- S.240A: universeel cardangewricht
- Foam inlay: PM.MODS161-3



MODM.S161-36 | 166,00€

## Module dopen 3/8" 6-kant - stofdichte ratel



KG 1,49 kg

- Dopen: JH. 7 • 8 • 9 • 10 • 11 • 12 • 13 • 14 • 15 • 16 • 17 • 18 • 19 • 21 • 22

### • JL.161: ratel stofdicht

- J.210-J.215: 2 verlengstukken 125 en 250 mm
- J.240A: universeel cardangewricht
- J.120A: schuifhandgreep
- Foam inlay: PM.MODJ161-3



MODM.JL161-36 | 172,00€

## Module dopen 1/2" 6-kant - stofdichte ratel



KG 3,4 kg

- Dopen: SH. 8 • 10 • 11 • 12 • 13 • 14 • 15 • 16 • 17 • 18 • 19 • 21 • 22 • 23 • 24 • 27 • 30 • 32

### • SL.161: ratel stofdicht

- S.210-S.215: 2 verlengstukken 130 en 250 mm
- S.240A: universeel cardangewricht
- S.120A: schuifhandgreep
- Foam inlay: PM.MODS1AN



MODM.SL1 | 181,00€

## Module "klein materiaal"

- Vakjes van verschillende maten
- Voor het geordend opruimen van schroeven, kabelschoenen, klinknagels en pakkingen



PM.384 | 22,50€

## Module 17 impact Torx® dopen 1/2"

- 8 lange impactdoppen, vrouwelijk: NSTX.10L, 12L, 14L, 16L, 18L, 20L, 22L, 24L
- 9 lange impactdoppen, mannelijk: NSX.20L, 25L, 30L, 40L, 45L, 50L, 55L, 60L, 70L
- Foam inlay: PM.NSX

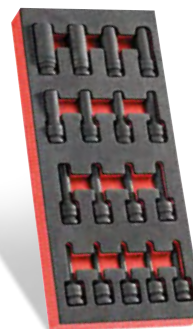

MODM.NSXPB | 243,00€

## Module dopen 1/2" 12-kant

KG 3,44 kg

- Dopen: S. 3/8" - 7/16" - 1/2" - 9/16" - 19/32" - 5/8" - 21/32" - 11/16" - 3/4" - 13/16" - 7/8" - 15/16" - 1" - 1 1/16" - 1 1/8" - 1 3/16" - 1 1/4"

### • S.161B: ratel

- S.210 + S.215: 2 verlengstukken 130 en 250 mm
- S.240A: universeel cardangewricht
- S.120A: schuifhandgreep
- Foam Inlay L: PM.MODS161-2U



MODM.S161-212U | 177,00€

## Module 1/2" 12-kant met ratel

KG 3,23kg

- Dopen: S. 3/8" - 7/16" - 1/2" - 9/16" - 19/32" - 5/8" - 21/32" - 11/16" - 3/4" - 13/16" - 7/8" - 15/16" - 1" - 1 1/16" - 1 1/8" - 1 3/16" - 1 1/4"

### • SL.161: ratel stofdicht

- S.210 + S.215: 2 verlengstukken 130 en 250 mm
- S.240A: universeel cardangewricht
- S.120A: schuifhandgreep
- Foam Inlay L: PM.MODS161-2U



MODM.SL161-212U | 177,00€

## Module dopen 1/2" 6-kant met ratel

KG 2,84 kg

- Dopen: SH. 8 • 9 • 10 • 11 • 12 • 13 • 14 • 15 • 16 • 17 • 18 • 19 • 21 • 22 • 23 • 24 • 27 • 30 • 32 mm

### • S.161B: ratel

- S.210 + S.215: 2 verlengstukken 130 en 250 mm
- S.240A: universeel cardangewricht
- Foam inlay: PM.MODS161-3



MODM.SL161-36 | 164,00€



## Module 17 ringsteeksleutels 6 tot 24 mm

- 440. 6 • 7 • 8 • 9 • 10 • 11 • 12 • 13 • 14 • 15 • 16 • 17 • 18 • 19 • 21 • 22 • 24 mm
- Foam inlay: PM.MOD440-1

KG 2,13 kg



MODM.440-1 | 138,00€

## Module 12 anti-slip ringsteeksleutels met ratel en klemveer

- 467B. 8 • 9 • 10 • 11 • 12 • 13 • 14 • 15 • 16 • 17 • 18 • 19 mm
- Foam inlay: PM.MOD467J12

KG 1,53 kg



KLEMVEER & ANTISLIP

MODM.467BJ12PB | 237,00€

## Module 5 ringsteeksleutels 27 tot 34 mm

- 440. 27 • 29 • 30 • 32 • 34 mm
- Aanvulling op MODM.440-1
- Foam inlay: PM.MOD440-2

KG 2,14 kg



MODM.440-2 | 121,00€

## Module 12 anti-slip ringsteeksleutels met ratel, scharnier en klemveer

- 467BF. 8 • 9 • 10 • 11 • 12 • 13 • 14 • 15 • 16 • 17 • 18 • 19 mm
- 3 adapters 10 en 19 mm voor doppen 1/4" & 1/2" (467.ADAPT10-19)
- Bits 1/4"
- Foam inlay: PM.MOD467FJ12

KG 1,750 kg



KLEMVEER

MODM.467BFJ12PB | 234,00€

## Module 13 ringsteeksleutels - inch

- 440. 1/4 • 5/16 • 11/32 • 3/8 • 7/16 • 1/2 • 9/16 • 5/8 • 11/16 • 3/4 • 13/16 • 7/8 • 15/16
- Foam inlay: PM.MOD440-4

KG 1,650 kg



MODM.440-4 | 111,00€

## Module 12 ringsteeksleutels met ratel - inch

- 467. 1/4 • 5/16 • 11/32 • 3/8 • 7/16 • 1/2 • 9/16 • 5/8 • 11/16 • 3/4 • 7/8 • 15/16"
- Foam inlay: PM.MOD467JU12

KG 1,650 kg



MODM.467JU12 | 235,00€

**DE INLAYS PASSEN IN DE LADEN VAN DE GEREEDSCHAPSWAGENS**

- BP.MBOXS | 8,35€
- BP.MBOXM | 22,50€
- BP.MBOXL | 29,00€

## Module 7 T-inbussleutels met kogelkop

- 84TZSA. 3 • 4 • 5 • 6 • 7 • 8 • 10 mm
- Foam inlay: PM.MOD84TZS-A

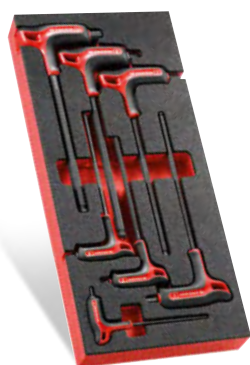

KG 0,996 kg

MODM.84TZSA | 68,50€

## Module 7 T-sleutels Torx®

- 89.TXA 10 • 15 • 20 • 25 • 27 • 30 • 40
- Foam inlay: PM.MOD89TX-A

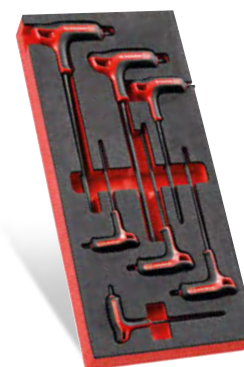

KG 0,680 kg

MODM.89TXA | 71,50€

## Module 9 steeksleutels 6 tot 24 mm

- 44. 6 x 7 • 8 x 9
- 10 x 11 • 12 x 13
- 14 x 15 • 16 x 17
- 18 x 19 • 21 x 23
- 22 x 24 mm

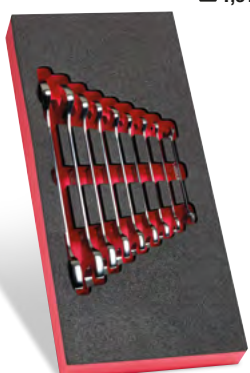

KG 1,315 kg

MODM.44-1 | 73,50€

## Module 3 steeksleutels; grote maten

- 44. 26 x 28
- 27 x 29
- 30 x 32



KG 1,578 kg

MODM.44-2 | 66,00€

## Module 7 verdiepte ringsleutels van 6 tot 19 mm

- 55A. 6 x 7
- 8 x 9
- 10 x 11
- 12 x 13
- 14 x 15
- 16 x 17
- 18 x 19 mm
- Foam inlay: PL.317A



KG 0,920 kg

MODM.55A-1 | 88,00€

## Module 7 ringsleutels met ratel 12-kant 6 tot 19 mm

- 64. 6 x 7 • 8 x 9
- 10 x 11 • 12 x 13
- 14 x 15 • 16 x 18
- 17 x 19 mm
- Terugstelhoek van 5°
- Foam inlay: PM.MOD64J7



KG 0,925 kg

MODM.64J7 | 229,00€



### STAPELBAAR

- de boxen kunnen gestapeld worden



### PERSONALISEERBAAR

- geleverd met een identificatielabel



### DE MODULE INLAYS XL PASSEN IN DE MBOX - 180° OPENING

- de koffer blijft helemaal plat, zodra ze geopend is



### AUTOMATISCHE VERGRENDING ANTISLIIP AFWERKING VAN DE KOFFER

- de koffers glijden niet van elkaar, zodra gestapeld



## Module 1/2" Torx® doppen

- SXM. 20 • 25 • 27 • 30  
40 • 45 • 50 • 55 • 60
- SX. 40LA • 45LA  
55LA • 70LA



MODM.SXM | **158,00€**

## Module 1/2" XZN meervoudig vertande doppen

KG 3,5 kg

- SV. 6B • 8B • 10B  
12B • 14B • 16B
- SV. 6LB • 8LB • 10LB  
12LB • 14LB • 16LB  
18LB



MODM.SV | **123,00€**

## Module 1/2" 6-kant doppen

- STM. 5 • 6 • 7  
8 • 10 • 12 • 14  
17 • 19
- SHP. 6LA • 7LA  
8LA • 10LA • 12LA



MODM.SHPB | **144,00€**

## Module 3 monteurstangen

KG 0,75 kg

- 185A.20CPE: tang met halfronde bekken
- 187A.18CPE: combinatietang
- 192A.16CPE: zijknijptang
- Foam inlay: PM.MODCPEA0



MODM.CPEA0 | **93,50€**

## Module 4 tangen

KG 1,480 kg

- 192A.16CPE: zijknijptang
- 185A.20CPE: tang met halfronde bekken
- 181A.25CPE: waterpomptang met vergrendeling
- 501A: griptang grote capaciteit
- Foam inlay: PM.MODCPEA1



MODM.CPEA1 | **150,00€**

## Module met 3 tangen en 1 allesnijder

KG 1,480 kg

- 192A.16CPE: zijknijptang
- 185A.20CPE: tang met halfronde bekken
- 181A.25CPE: waterpomptang met vergrendeling
- 980C: allesnijder met schuine bekken
- Foam inlay: PM.MODCPEA2



MODM.CPEA2 | **117,00€**

## Module 3 tangen

KG 1,28 kg

- 500A: griptang met korte bekken
- 194A.17CPE: striptang
- 181A.25CPE: waterpomptang met vergrendeling
- Foam inlay: PM.MODCPEA3



MODM.CPEA3 | **129,00€**

## Module 4 borgveertangen

KG 0,700 kg

- 177A.13 (10 - 25)  
177A.18 (19 - 60) buitenborgveren - rechte bek
- 179A.13 (12 - 25)  
179A.18 (19 - 60) binnenborgveren - rechte bek
- Foam inlay: PM.MODPCSN



MODM.PCSN | **89,00€**

## Module 2 instelbare tangen

KG 1,29 kg

- 181A.25CPE: waterpomptang met vergrendeling
- 580.10: zelfklemmende griptang met gebogen bekken
- Foam inlay: PM.MODPR12



MODM.PR12 | **87,00€**

## Module slaggereedschap 205H

KG 2,4 kg

- 205H.100: bankhamer
- 208A.32CBA: kunststofhamer 32 mm
- 263.20: beitel
- 256.6: precisie centerpunt 6 mm
- 248: doorslagen van 4 • 5 • 6 mm
- Foam inlay: PM.MODMI3



MODM.MI3 | 105,00€

## Module beklede doorslagen

KG 1,5 kg

- 249.G 2 • 3 • 4 • 5 • 6 • 8 mm: 6 doorslagen
- 247.G 4 • 5 • 6 • 8 mm: 4 drevels
- 255.G6: precisie centerpunt 6 mm
- Foam inlay: PM.MODCG



MODM.CG | 103,00€

## Module slaggereedschap 205C

KG 1,750 kg

- 205C.50: bankhamer composiet 500 g
- 208A.32CBA: kunststofhamer 32 mm
- 256.6: precisie centerpunt 6 mm
- 263.G19: beklede beitel
- 249.G 4 • 5 • 6 mm: beklede doorslagen
- Foam inlay: PM.MODMI5



MODM.MI5 | 109,00€

## Module slaggereedschap 205C

KG 1,700 kg

- 205C.50: bankhamer composiet 500 g
- 208A.32CBA: kunststofhamer 32 mm
- 256.6: precisie centerpunt 6 mm
- 263.18: beitel
- 248. 4 • 5 • 6 mm: 3 doorslagen
- Foam inlay: PM.MODMI7



MODM.MI7 | 106,00€

## Module slaggereedschap 200H

KG 2,3 kg

- 200H.40: bankhamer Hickory 40 mm
- 208A.32CBA: kunststof hamer 32 mm
- 263.20: beitel
- 256.6: precisie centerpunt 6 mm
- 248.4 - 5 - 6 mm: 3 lange doorslagen.
- Foam inlay: PM.MODMI1



MODM.MI1 | 109,00€

## Module slaggereedschap 202H

KG 1,8 kg

- 202H.1: Amerikaanse hamer Hickory
- 208A.32CB: kunststofhamer 32 mm
- 263.20: beitel
- 256.6: precisie centerpunt 6 mm
- 248: doorslagen van 4 - 5 - 6 mm
- Foam inlay: PM.MODMI4



MODM.MI4 | 122,00€

## Module zaag, meten, vijlen

KG 2,1 kg

- 603F: zaagbeugel
- 668A.10: 10 zaagbladen
- 234.S: kraspen
- DELA.1051.300: liniaal
- 5 vijlen: PAM.B250EMA, DRD.MD250EMA, CAR.MD200EMA, TRI.MD200EMA, RD.M200EMA
- 893B.319: meetlint 3M
- Foam inlay: PM.MOD603F



MODM.603F | 193,00€



## Modules

**L: afmetingen 188 x 418 mm**  
**M: 3/4 module**

- Universele modules voor het hele assortiment FACOM gereedschapswagens



## Modules met verwijderbaar gedeelte

**Afmetingen 175 x 418 mm (355 mm zonder de goot)**

- Universele modules voor het hele assortiment FACOM gereedschapswagens  
- In schokbestendig kunststof  
- Voor oudere modellen CHRONO dient men het verwijderbare deel af te breken



## Module 1/4" 6-kant doppen inbussleutels en bits

KG 1,085 kg



- Doppen: R. 5,5 • 6 • 7 • 8 • 9 • 10 • 11 • 12 • 13 • 14
- R.161B: ratel
- R.209-215: 2 verlengstukken 55 en 150 mm
- R.240A: universeel cardangewricht
- R.120A: schuifhandgreep
- R.235: bithouderdop 1/4"
- R.236B: handgreep met heft 158 mm
- 82H. 2 • 2,5 • 3 • 4 • 5 • 6 • 7 • 8 • 9 • 10
- **Bits:**
  - Sleuf®: 4,5 • 6,5 • 8
  - 6-Kant: 3 • 4 • 5 • 6 mm
  - Pozidriv®: 1 • 2
- Kunststof inlay: PL.L13



MOD.R161-26 | 156,00€

## Module 1/4" 12-kant doppen - inbussleutels en bits

KG 1,09 kg



- Doppen: RE. 5,5 • 6 • 7 • 8 • 9 • 10 • 11 • 12 • 13 • 14
- RL.161: ratel stofdicht
- R.209-215: 2 verlengstukken 55 en 150 mm
- R.240A: universeel cardangewricht
- R.120A: schuifhandgreep
- R.235: bithouderdop 1/4"
- R.236B: handgreep met heft 158 mm
- 82H. 2 • 2,5 • 3 • 4 • 5 • 6 • 7 • 8 • 9 • 10
- **Bits:**
  - Sleuf®: 4,5 • 6,5 • 8
  - 6-Kant: 3 • 4 • 5 • 6 mm
  - Pozidriv®: 1 • 2
- Kunststof inlay: PL.L13



MOD.RL112 | 167,00€

## Module 1/4" 6-kant doppen - inbussleutels, Torx®-sleutels en bits

KG 0,96 kg



- Doppen: R. 5,5 • 6 • 7 • 8 • 9 • 10 • 11 • 12 • 13 • 14
- R.161B: ratel
- R.209 en R.215: verlengstukken 55 en 150 mm
- R.236B: handgreep met heft 158 mm
- R.240A: universeel cardangewricht
- R.120A: schuifhandgreep
- 83SH.JPAA: set 9 inbussleutels met kogelkop (1,5 • 2 • 2,5 • 3 • 4 • 5 • 6 • 7 • 8 mm)
- 89S.JP8A: set 8 TORX® sleutels met kogelkop (10 • 15 • 20 • 25 • 27 • 30 • 40 • 45)
- R.235: bithouderdop 1/4"
- **Bits:**
  - Sleuf®: 6,5 • 8
  - 6-Kant: 3 • 4 • 5 • 6 • 7 mm
  - Phillips®: 1 • 2 • 3
  - Pozidriv®: 1 • 2
  - Resistor®: 10 • 15 • 20 • 25 • 30 • 40
- Kunststof inlay: PL.658



MOD.R161-46 | 205,00€

**DE INLAYS PASSEN IN DE LADEN VAN DE GEREEDSCHAPSWAGENS**

- BP.MBOXS | 8,35€
- BP.MBOXM | 22,50€
- BP.MBOXL | 29,00€

## Module 3/8" 6-kant doppen en ratel

- Doppen: JH. 7 • 8 • 9 • 10 • 11 • 12 • 13 • 14 • 15 • 16 • 17 • 18 • 19 • 21 • 22
- J.161B: ratel
- J.210-215: 2 verlengstukken 125 en 250 mm
- J.240A: universeel cardangewricht
- J.120A: schuifhandgreep
- Kunststof inlay: PL.M15



KG 2,99 kg



MOD.J161-36 | 167,00€



## Module 1/2" 6-kant doppen en accessoires

- Doppen: SH. 8 • 9 • 10 • 11 • 12 • 13 • 14 • 15 • 16 • 17 • 18 • 19 • 21 • 22 • 23 • 24 • 27 • 28 • 29 • 30 • 32
- S.161B: ratel
- S.210 - 215: 2 verlengstukken 130 en 250 mm
- S.240A: universeel cardangewricht
- S.120A: schuifhandgreep
- Kunststof inlay: PL.L02



KG 3,68 kg



MOD.S161-46 | 172,00€

## Module 3/8" 6-kant doppen en ratel met vergrendeling

- Doppen: JH. 7 • 8 • 9 • 10 • 11 • 12 • 13 • 14 • 15 • 16 • 17 • 18 • 19 • 21 • 22
- JL.171: ratel stofdicht met vergrendeling
- J.210RC-215RC: 2 verlengstukken 125 en 250 mm
- J.240A: universeel cardangewricht
- J.120A: schuifhandgreep
- Kunststof inlay: PL.M15



KG 1,67 kg



MOD.JL171-36 | 172,00€

## Module 1/2" 12-kant doppen en accessoires

- Doppen: S. 8 • 10 • 11 • 12 • 13 • 14 • 15 • 16 • 17 • 18 • 19 • 21 • 22 • 23 • 24 • 27 • 30 • 32
- SL.161: ratel stofdicht
- S.210-S.215: 2 verlengstukken 130 en 250 mm
- S.240A: universeel cardangewricht
- Kunststof inlay: PL.M01



KG 3,68 kg



MOD.SL112 | 177,00€

## Module 3/8" 12-kant doppen en ratel

- Doppen: J. 8 • 9 • 10 • 11 • 12 • 13 • 14 • 15 • 16 • 17 • 18 • 19 • 21 • 22
- JL.161: ratel stofdicht
- J.210-215: 2 verlengstukken 125 en 250 mm
- J.240A: universeel cardangewricht
- J.120A: schuifhandgreep
- Kunststof inlay: PL.686



MOD.JL112 | 167,00€

## Module 1/2" 12-kant doppen en accessoires inch

- Doppen: S. 3/8 • 7/16 • 1/2 • 9/16 • 19/32 • 5/8 • 21/32 • 11/16 • 3/4 • 13/16 • 7/8
- S.161B: ratel
- S.210-S.215: 2 verlengstukken 130 en 250 mm
- S.240A: universeel cardangewricht
- Kunststof inlay: PL.M05



KG 2,95 kg



MOD.S161-112U | 122,00€



### STAPELBAAR

- de boxen kunnen gestapeld worden



### PERSONALISEERBAAR

- geleverd met een identificatielabel



### DE MODULE INLAYS XL PASSEN IN DE MBOX - 180° OPENING

- de koffer blijft helemaal plat, zodra ze geopend is



### AUTOMATISCHE VERGRENDING ANTISLIP AFWERKING VAN DE KOFFER

- de koffers glijden niet van elkaar, zodra gestapeld



## Module 1/2" 12-kant doppen in inches

- Doppen S. 3/8' - 7/16' - 1/2' - 9/16' - 19/32' - 5/8' - 21/32' - 11/16' - 3/4' - 13/16' - 7/8' - 15/16' - 1' - 1'1/16' - 1'1/8' - 1'3/16' - 1'1/4.
- S.161.B: ratel
- S.210 + S.215: 2 verlengstukken 130 en 250 mm
- S.240A: universeel cardangewricht:
- S.120A: schuifhandgreep
- Kunststof inlay: PL.L05



KG 3,3 kg



MOD.S161-212U | 171,00€

## Module 1/2" 6-kant doppen

- Doppen S.H 8 - 9 - 10 - 11 - 12 - 13 - 14 - 15 - 16 - 17 - 18 - 19 - 21 - 22 - 23 - 24 - 27 - 30 - 32 mm
- S.161.B ratel
- S.210-S.215: 2 verlengstukken 130 en 250 mm
- S.240A: universeel cardangewricht:
- Kunststof inlay: PL.M01.



KG 3,03 kg



MOD.S161-36 | 152,00€

## Module 1/2" 6-kant doppen in inches

- Doppen: S.3/8' - 7/16' - 1/2' - 9/16' - 19/32' - 5/8' - 21/32' - 11/16' - 3/4' - 13/16' - 7/8' - 15/16' - 1' - 1'1/16' - 1'1/8' - 1'3/16' - 1'1/4.
- SL.161: ratel stofdicht
- S.210 + S.215: 2 verlengstukken 130 en 250 mm
- S.240A: universeel cardangewricht:
- S.120A: schuifhandgreep
- Kunststof inlay: PL.L05.



KG 3,34 kg



MOD.SL161-212U | 177,00€

## Module 1/2" 12-kant doppen

- Doppen S.H 8 - 9 - 10 - 11 - 12 - 13 - 14 - 15 - 16 - 17 - 18 - 19 - 21 - 22 - 23 - 24 - 27 - 30 - 32 mm
- SL.161: ratel stofdicht
- S.210 + S.215: 2 verlengstukken 130 en 250 mm
- S.240A: universeel cardangewricht
- Kunststof inlay: PL.M01.



KG 2,99 kg



MOD.SL161-36 | 164,00€

## Module 3/8" 6-kant doppen

- Doppen: JH. 7 • 8 • 9 • 10 • 11 • 12 • 13 • 14 • 15 • 16 • 17 • 18 • 19 • 21 • 22
- J.L.161: ratel "handpalm"
- J.210 + 215: 2 verlengstukken 125 en 250 mm
- J.240A: universeel cardangewricht
- J.120A: schuifhandgreep
- Kunststof inlay: PL.M15



KG 3,34 kg



MOD.JL161-36 | 170,00€

# PROTWIST®

## Nieuwe generatie

- 100% langere levensduur\*
- Geoptimaliseerde ergonomie

### NIEUWE THERMISCHE BEHANDELING VAN DE KLING

- +100%\* langere levensduur
- +100%\* betere weerstand van het bled

### NIEUWE OPPERVLAKTEBEHANDELING VAN HET BLEED

- "Tri-coating" behandeling (Zink-Nikkel-Chroom): 4 maal\* beter bestand tegen corrosie

### NIEUW MATERIAAL EN DESIGN VAN HET HANDVAT

- Soft grip voor meer comfort
- Uitstekend bestand tegen chemische producten
- Verbeterde ergonomie: +10%\* koppel
- 100% sterkere kling
- Hoge weerstand tegen buigen

### LASERMARKEERING

- Voor een grotere slijtvastheid

### KLEURCODE

- Makkelijk herkenbaar



## Module 8 schroevendraaiers

KG 0,99 kg

- AT 3 x 75 • 3,5 x 100
- 5,5 x 125 • 4 x 100
- ATWH 6,5 x 150
- ATWH 8 x 175 met zeskant
- ATP 1 x 100 • 2 x 125
- Kunststof inlay: PL.325

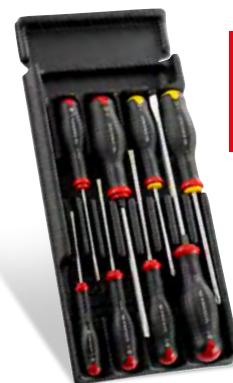

FOAM MODULE MODM.AT1

PROTWIST®

MOD.AT1 59,00€

\* In vergelijking met de vorige serie FACOM PROTWIST® schroevendraaiers.

## Module 8 schroevendraaiers

KG 0,75 kg

- AT 2 x 75 • 2,5 x 75
- ATP 0 x 75
- ATWPH 3 x 150 met zeskant
- ATD 0 x 75
- 1 x 100 • 2 x 125
- ATWDH 3 x 150 met zeskant
- Kunststof inlay: PL.631



FOAM MODULE MODM.AT2

PROTWIST®

MOD.AT2 68,50€

## Module 8 schroevendraaiers waarvan 4 met kort heft

KG 0,79 kg

- AT 4 x 25 • 5,5 x 35
- ATP 0 x 75 • 1 x 25
- ATD 0 x 75 • 1 x 100
- 2 x 35 • 2 x 125
- Kunststof inlay: PL.326



FOAM MODULE MODM.AT3

PROTWIST®

MOD.AT3 58,00€

## Module 9 sleuf schroevendraaiers

KG 1,00 kg

- AT 2,5 x 75 • 3,5 x 75
- 4 x 35 • 4 x 100
- 4 x 300 • 5,5 x 35
- 5,5 x 100
- ATWH 6,5 x 150
- ATWH 8 x 175 met zeskant
- Kunststof inlay XL: PL.676

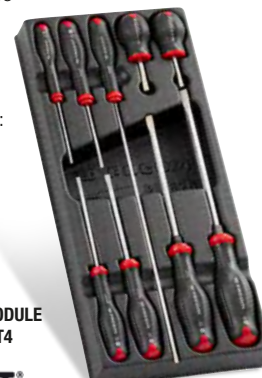

FOAM MODULE MODM.AT4

PROTWIST®

MOD.AT4 67,00€

## Module 10 Pozidriv® en Phillips® schroevendraaiers

KG 0,92 kg

- ATP 0 x 75 • 1 x 25
- 1 x 100 • 2 x 35
- 2 x 125 • 2 x 250
- 3 x 150
- ATD 1 x 100 • 2 x 35
- ATWDH 2 x 125
- Kunststof inlay XL: PL.677



FOAM MODULE MODM.AT5

PROTWIST®

MOD.AT5 68,50€

## Module 8 schroevendraaiers

KG 1,00 kg

- AT 3,5 x 75 • 4 x 100 • 5,5 x 150 • 6,5 x 150
- ATWH 8 x 175 met zeskant
- ATD 1 x 100
- ATD 2 x 125
- ATP 0 x 75
- Kunststof inlay: PL.325



FOAM MODULE MODM.AT7

PROTWIST®

MOD.AT7 60,00€

## Module 8 schroevendraaiers - isolatie 1000V

KG 0,90 kg

- AT 3,5 x 100VE
- 4 x 100VE
- 5,5 x 125VE
- 6,5 x 150VE
- ATP 1 x 100VE
- ATP 2 x 125VE
- ATD 1 x 100VE
- ATD 2 x 125VE
- Kunststof inlay PL.325



PROTWIST®

MOD.AT1VE 69,50€



## Module 10 Resistorx® schroevendraaiers

KG 0,89 kg



- AEX 6 x 35 • 7 x 35  
8 x 75
- ATXR 10 x 75  
15 x 75 • 30 x 125  
20 x 100 • 25 x 100  
27 x 100 • 40 x 150
- Kunststof inlay: PL.678



**PROTWIST®**

MOD.AT6 | 69,50€

## Module 7 Resistorx® schroevendraaiers

KG 0,84 kg

- ATXR 10 x 75  
15 x 75 • 20 x 100  
25 x 100 • 27 x 100  
30 x 125 • 40 x 150
- Kunststof inlay: PL.327A



**PROTWIST®**

MOD.ATXR | 70,50€

## Module 7 schroevendraaiers Torx®

KG 0,84 kg

- ATX 10 x 75  
15 x 75 • 20 x 100  
25 x 100 • 27 x 100  
30 x 125 • 40 x 150
- Kunststof inlay: PL.327A



**PROTWIST®**

MOD.ATX | 65,00€

## Module inbussleutels met kogelkop T-handgreep

KG 0,996 kg



- 84TZSA. 3 • 4 • 5  
6 • 7 • 8 • 10 mm
- Kunststof inlay: PL.MM-A



MOD.84TZSA | 64,00€

## Module 7 Torx® sleutels met T-handgreep

KG 0,648 kg



- 89TXA. 10 • 15  
20 • 25 • 27  
30 • 40
- Kunststof inlay: PL.TORX-A



MOD.89TXA | 67,00€

## Module 5 pijpsleutels



- 74A. 6 • 7 • 8 • 10 • 13
- Kunststof inlay: PL.689



**PROTWIST®**

MOD.74AJ5 | 81,00€

## Module lange 6-kant doppen 3/8" en 1/2"

KG 1,50 kg



- Lange doppen 3/8": J.HLA 7 • 8 • 9 • 10 • 11 mm
- Lange doppen 1/2": S.HLA 12 • 13  
14 • 15 • 16 • 17 • 18  
19 mm
- Kunststof inlay: PL.M06



MOD.HLB | 149,00€

## Lege module

KG 0,450 kg

Module voor sorteren van kleine onderdelen

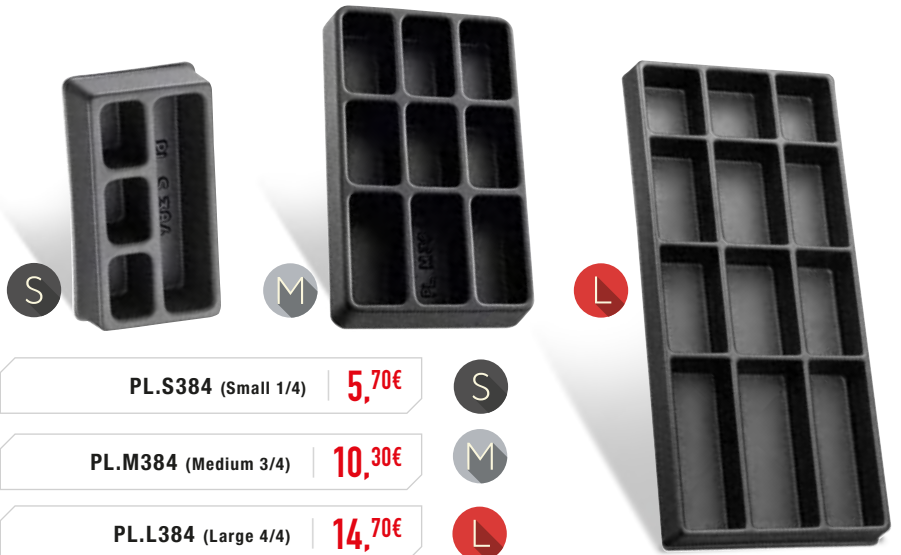

PL.S384 (Small 1/4) | 5,70€

PL.M384 (Medium 3/4) | 10,30€

PL.L384 (Large 4/4) | 14,70€

## Module 12 ringsteeksleutels met ratel en klemveer

KG 1,4 kg

- 467B. 8 • 9 • 10 • 11 • 12 • 13 • 14 • 15 • 16 • 17 • 18 • 19 mm
- Kunststof inlay: PL.652
- Extra ring in de ratel zorgt er voor dat de sleutel niet "over" de bout of moer valt



MOD.467BJ12PB | 218,00€

## Module 6 ringsteeksleutels met ratel en klemveer grote maten

KG 4,22 kg

- 467B. 21 • 22 • 24 • 27 • 30 • 32 mm
- Kunststof inlay: PL.653
- Extra ring in de ratel zorgt er voor dat de sleutel niet "over" de bout of moer valt



MOD.467BXLPB | 299,00€

## Module 12 ringsteeksleutels met ratel, scharnier

KG 1,750 kg

- 467BF. 8 • 9 • 10 • 11 • 12 • 13 • 14 • 15 • 16 • 17 • 18 • 19 mm
- 3 Adapters: doppen 1/4" & 1/2" - Bits 1/4"
- Kunststof inlay: PL.680



MOD.467BFJ12PB | 224,00€

## Module 16 ringsteeksleutels 6 tot 22 en 24 mm

KG 1,790 kg

- 440. 6 • 7 • 8 • 9 • 10 • 11 • 12 • 13 • 14 • 15 • 16 • 17 • 18 • 19 • 22 • 24 mm
- Kunststof inlay: PL.670



FOAM MODULE  
MODM.440-1

MOD.440-1 | 121,00€

## Module 17 ringsteeksleutels 6 tot 24 mm

KG 1,938 kg

- 440. 6 • 7 • 8 • 9 • 10 • 11 • 12 • 13 • 14 • 15 • 16 • 17 • 18 • 19 • 21 • 22 • 24 mm
- Kunststof inlay: PL.313



MOD.440-1XL | 126,00€

## Module 13 ringsteeksleutels inch maten

KG 1,593 kg



- 440. 1/4 • 5/16 • 11/32 • 3/8 • 7/16 • 1/2 • 9/16 • 5/8 • 11/16 • 3/4 • 13/16 • 7/8 • 15/16
- Kunststof inlay: PL.673



FOAM MODULE  
MODM.440-4

MOD.440-4PB | 108,00€

## Blokkeergoot voor lades

KG 0,155 kg

- Voor het blokkeren van de modules en het opbergen van klein gereedschap en kleine onderdelen



PL.655 (zijkant) | 4,75€

PL.656 (vooraan JET+3) | 5,35€

PL.656M4 (vooraan JET+4) | 7,20€

## Module 4 ringsteeksleutels grote maten 27 tot 32 mm

KG 2,065 kg

- 440. 27 • 29 • 30 • 32 mm
- Kunststof inlay: PL.314A



MOD.440-2PB | 80,00€

## Module 5 ringsteeksleutels grote maten 27 tot 34 mm

KG 2,92 kg

- 440. 27 • 29 • 30 • 32 • 34 mm
- Kunststof inlay XL: PL.671



MOD.440-2XL | 107,00€



## Module 7 ringsteeksleutels met ratel 12-kant 6 tot 19 mm

KG 0,925 kg

- 64. 6 × 7 • 8 × 9 • 10 × 11 • 12 × 13  
14 × 15 • 16 × 18 • 17 × 19 mm
- Terugstelhoek van 5°
- Kunststof inlay:  
PL.608A



**FOAM** MODULE  
MODM.64J7

MOD.64J7 | 208,00€

## Module 6 scharnierende dopsleutels 12-kant 6 tot 17 mm

KG 0,940 kg

- 66A. 6 × 7 • 8 × 9 • 10 × 11 • 12 × 13  
14 × 15 • 16 × 17
- Kunststof inlay: PL.319A



MOD.66A-1 | 181,00€

## Module 9 steeksleutels 6 tot 24 mm

KG 1,315 kg

- 44. 6 × 7 • 8 × 9  
10 × 11 • 12 × 13  
14 × 15 • 16 × 17  
18 × 19 • 21 × 23  
22 × 24 mm
- Kunststof inlay:  
PL.315



MOD.44-1 | 66,00€

## Module 3 steeksleutels grote maten

KG 1,578 kg

- 44. 26 × 28  
27 × 29 • 30 × 32
- Kunststof inlay:  
PL.316



MOD.44-2 | 59,00€

## Module 7 verdiepte ringsleutels 6 tot 19 mm

KG 0,920 kg

- 55A. 6 × 7 • 8 × 9  
10 × 11 • 12 × 13  
14 × 15 • 16 × 17  
18 × 19 mm
- Kunststof inlay:  
PL.317A



MOD.55-1 | 83,00€

## Module 3 verdiepte ringsleutels 21 tot 28 mm

KG 1,450 kg

- 55A. 21 × 23  
22 × 24 • 26 × 28 mm
- Kunststof inlay:  
PL.318A



MOD.55-2 | 68,50€

## Module 10 gebogen open pijpsleutels 6-kant

KG 2,48 kg

- 75. 8 • 10 • 11 • 12 • 13 • 14 • 16  
17 • 18 • 19 mm
- Kunststof inlay:  
PL.625



MOD.75-1PB | 110,00€

## Module doppen, sleutels en bits Torx®

- J.235: bithouderdop 3/8"
- R.235: bithouderdop 1/4"
- S.236: bithouderdop 1/2"
- Torx® bits 5/16 EX.2: 40 • 45 • 50 • 55
- Resistor® bits 1/4 EXR.1: 10 • 15 • 20 • 25 • 30 • 40
- JTX. 8 • 10 • 12 • 14 • 16 doppen 3/8"
- STX 18 • 20: doppen 1/2"
- 59TX 6 × 8 • 10 × 12 • 14 × 18 20 × 24: ringsleutel
- Kunststof inlay: PL.M08

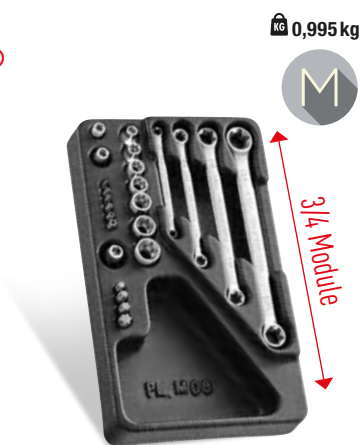

KG 0,995 kg

MOD.TX1A | 205,00€

## Module slagmoerdoppen 1/2"

- NS.A: 10 • 11 • 12 • 13 • 14 • 15 • 16 • 17 • 18 • 19 • 21 • 22 • 23 • 24 mm
- NS.215: Verlengstuk 125 mm
- Kunststof inlay: PL.610



KG 2,00 kg

MOD.NS1 | 148,00€

## Module open ringsleutels 7 tot 19 mm

- 43. 7 × 9 • 8 × 10 • 11 × 13 • 12 × 14 • 17 × 19
- Kunststof inlay: PL.635



KG 0,960 kg

MOD.43 | 132,00€

## Module slagmoerdoppen 1/2" en bits

- **Slagmoerdoppen:**
  - NS.A: 13 • 14 • 15 • 16 • 17 • 18 • 19 • 21 • 22 • 24 • 27 • 30 • 32
  - NS.236A en NS.237A: impact bithouderdoppen 1/2" en 5/16"
- **Slagmoerbits:**
  - 6-kant: ENH.3: 6 • 7 • 8 • 10 • 12 • 14
  - Phillips®: ENP.2: 2 • 3 • 4
  - Torx®: NEX.A: 30 • 40 • 45 • 50 • 55
- Kunststof inlay: PL.623



KG 3,28 kg

MOD.NS2 | 236,00€

## Module meten en aftekenen

- 257G: automatische centerpunt
- 234A: kraspen
- 893B.319: meetlint 3 m
- DELA.1051.300: liniaal 300 mm
- 1885.00: gradenboog
- DELA.1223.02: RVS winkelhaak met aanslag 250 mm
- Kunststof inlay: PL.633



KG 1,05 kg

MOD.234 | 120,00€

## Module slagschroevendraaiers

- NS.260A: slagschroevendraaier 1/2"
- NS.236A: dop bithouder 5/16"
- **15 slagmoerbits:**
  - 6-Kant: ENH. 5 • 6 • 8 • 10
  - Pozidriv®: END.2 n° 2 • 3
  - Phillips®: ENP.2 n° 2 • 3 • 4
  - Torx®: ENX.2 n° 20 • 25 • 30 • 40 • 45 • 55
- Kunststof inlay: PL.380



KG 1,25 kg

MOD.NS260 | 149,00€

## Module zaag, meten, vijlen

- 601: zaagbeugel
- 668A.10: 10 zaagbladen
- 234.S: kraspen
- DELA.1051.300: liniaal
- 5 vijlen: PAM.B250EMA, DRD.MD250EMA, CAR.MD200EMA, TRI.MD200EMA, RD.MD200EMA
- 893B.319: meetlint 3M
- Kunststof inlay: PL.335
- Geleverd met blokkeergoten: PL.655 + PL.656

KG 2,3 kg



Breedte van 3 modules

MOD.601 | 181,00€



## Module 3 monteurstangen

- 185A.20CPE: tang met halfronde bekken
- 187A.18CPE: combinatietang
- 192A.16CPE: zijknijptang
- Kunststof inlay: PL.MODCPEA0



KG 0,942 kg



MOD.CPEA0 | 87,00€



## Module 5 tangen

- 181A.25CPE: waterpomptang met vergrendeling
- 501A: tang met lange bekken
- 185A.20CPE: tang met halfronde lange bekken
- 195A.20CPE: gebogen tang met lange halfronde bekken
- 192A.16CPE: zijknijptang
- Kunststof inlay: PL.MODCPEA5



KG 1,360 kg



MOD.CPEA5 | 172,00€

## Module waterpomp- en griptang

- 181A.25CPE: waterpomptang met vergrendeling
- 501.AMT: griptang met ontgrendelhendel
- Kunststof inlay: PL.330



KG 1,160 kg

MOD.PR11 | 83,00€

## Module waterpomp- en griptang

- 181A.25CPE: waterpomptang met vergrendeling
- 580.10: automatische griptang met gebogen bekken
- Kunststof inlay: PL.330



KG 1,140 kg

MOD.PR12 | 78,50€

## Module waterpomp- en griptang

- 180.CPE: waterpomptang
- 500A: griptang met korte bekken
- Kunststof inlay: PL.330



KG 1,094 kg

MOD.PR8 | 75,50€

## Module waterpomp- en griptang

- 181A.25CPE: waterpomptang met vergrendeling
- 501A: griptang met lange bekken
- Kunststof inlay: PL.330



KG 0,504 kg

MOD.PR9 | 90,50€

## Module 3 tangen isolatie 1000V

- 180.VE: waterpomptang
- 391A.16VE: zijknijptang
- 194A.17VE: striptang
- Kunststof inlay: PL.VEA0



MOD.VEA0 | 105,00€

\*Module wordt geleverd met de nieuwste generatie tangen (afwijkend van het bovenstaande beeld).

## Module 5 vijlen

- PAM.B200EMA: platte vijl
- DRD.MD200EMA: halfronde vijl
- CAR.MD200EMA: vierkante vijl
- TRI.MD200EMA: driehoekige vijl
- RD.MD200EMA: ronde vijl
- Kunststof inlay: PL.606



KG 0,950 kg

MOD.LIM | 71,50€

## Module 4 borgveertangen 19 tot 60 mm

KG 0,780 kg

- 177A.18: tang voor buitenborgveren. Voor borgveren van 19 tot 60 mm - rechte bekken
- 197A.18: tang voor buitenborgveren. Voor borgveren van 19 tot 60 mm - bekken 90°
- 179A.18: tang voor binnenborgveren. Voor borgveren van 19 tot 60 mm - rechte bekken
- 199A.18: tang voor binnenborgveren. Voor borgveren van 19 tot 60 mm - bekken 90°
- Kunststof inlay: PL.332A
- Pinnen zijn zo geplaatst dat de borgveer mooi blijft zitten na verwijderen

Kleurcodering voor de herkenbaarheid open/sluiten



MOD.PC | 94,50€

## Module 4 borgveertangen 10 tot 25 mm en 19 tot 60 mm

KG 0,650 kg

- 177A.13: tang voor buitenborgveren. Voor borgveren van 10 tot 25 mm - rechte bekken
- 177A.18: tang voor buitenborgveren. Voor borgveren van 19 tot 60 mm - rechte bekken
- 179A.13: tang voor binnenborgveren. Voor borgveren van 10 tot 25 mm - rechte bekken
- 179A.18: tang voor binnenborgveren. Voor borgveren van 19 tot 60 mm - rechte bekken
- Kunststof inlay: PL.683
- Pinnen zijn zo geplaatst dat de borgveer mooi blijft zitten na verwijderen

Kleurcodering voor de herkenbaarheid open/sluiten



MOD.PCSN | 83,00€

## Module microtech tangen

KG 0,650 kg

- 405.MT • 405.12MT  
406.MT • 406.8MT  
402.MT • 433.LMT
- Kunststof inlay: PL.612



MOD.MT1 | 274,00€

## Module beklede doorslagen - koudbeitels - ritsbeitels

KG 3 kg

- 249.G 12 • 14 • 16 mm: 3 doorslagen
- 263.G 19 • 20 • 22: 3 beitels
- 255.G 18: 1 centerpunt
- Kunststof inlay: PL.611



MOD.CG1 | 142,00€

## Module beklede doorslagen

KG 1,47 kg

- 249.G 2 • 3 • 4 • 5 • 6  
• 8 mm: 6 doorslagen
- 247.G. 4 • 5 • 6 • 8 mm: 4 drevels
- 255.G6: 1 centerpunt
- Kunststof inlay: PL.334



MOD.CG | 103,00€



## Module slaggereedschap 205C

KG 1,660 kg

- 205C.50: composiet hamer DIN 500G
- 208A.32CBA: kunststofhamer staal 32 mm
- 248. 4 • 5 • 6 mm: 3 lange stiftuitdrijvers
- 263.18: koudbeitel
- 256.6: centerpunt
- Kunststof inlay: PL.333



MOD.MI7 | 91,50€

## Module slaggereedschap 205H

KG 1,705 kg

- 205H.50: hamer
- 208A.32CBA: kunststofhamer staal 32 mm
- 263.18: koudbeitel
- 256.6: centerpunt
- 248. 4 • 5 • 6 mm: 3 lange doorslagen
- Kunststof inlay: PL.333



MOD.MI3 | 85,00€



## Module slaggereedschap 200H

KG 1,8 kg

- 200H.32: bankhamer Hickory 32 mm
- 208A.32CBA: kunststofhamer staal 32 mm
- 263.20: koudbeitel
- 256.6: centerpunt
- 248.4 - 5 - 6 mm: lange doorslagen
- Kunststof inlay PL.333



MOD.MI1 | 100,00€



## Module slaggereedschap 202H

KG 1,45 kg

- 202H.1/2: Amerikaanse hamer Hickory 1/2
- 208A.32CBA: kunststofhamer (staal 32 mm)
- 263.18: koudbeitel
- 256.6: centerpunt
- 248.4 - 5 - 6 mm: 3 lange doorslagen
- Kunststof inlay PL.333



MOD.MI4 | 112,00€





## Module 16 doppen 1/2" met lange bits uit één stuk

- 6-kant: 5 • 6 • 7 • 8
- XZN: 6 • 8 • 9 • 10 • 12 • 14 • 16 • 18
- Torx®: 40 • 45 • 55 • 70
- Kunststof inlay: PL.L336B



MOD.SHPB | 199,00€

## Module 24 stuks gereedschap voor vast- en losdraaien van cilinderkoppen

KG 2,612 kg

- D.34B L, 7 • 9 • 10 • 12 • 14 • 16: schroevendraaierdoppen met 6 groeven 1/2"
- SV. LB 6 • 8 • 10 • 12 • 14: schroevendraaierdoppen 1/2" lang XZN
- JTX. 8 • 10: doppen 3/8" Torx®
- STX.12 • 14 • 16 • 18 • 20: doppen 1/2" Torx®
- SX. LA, 55 • 70: schroevendraaierdoppen 1/2" lange Torx® doppen
- SHP.LA 6 • 8 • 10 • 12: 6-kant doppen 1/2"
- Kunststof inlay: PL.663

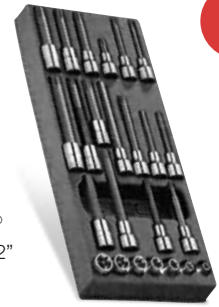

MOD.CH | 255,00€

## Module trekkers: binnen- en buitentrekker

KG 4,4 kg

- U.306A140: buitentrekker (7 tot 140 mm)
- U.306G2: 3 klauwen voor grip binnen (23 tot 130 mm)
- U.306G10: 3 lange klauwen voor grip buiten (10 tot 180 mm)
- U.14L: compacte trekker (10 tot 45 mm)
- Kunststof inlay: PL.354



Breedte van 2 modules  
Hoogte 100 mm

MOD.U306 | 386,00€

## Module voor onderhoud bougies

KG 1,685 kg

### Bougiedoppen:

- B.J14BH1: 14 mm, 90 lang
- B.J14BH2: 14 mm, 250 lang
- B.J16A1: 16 mm, 90 lang
- B.J16A2: 16 mm, 250 lang
- B.J18A1: 18 mm, 90 lang
- B.J21A1: 21 mm, 90 lang
- DM.20: flexibele montagesleutel voor bougies
- Kunststof inlay: PL.669A



MOD.BJC | 188,00€

## Module 20 schroefbits en 3 bithouders

KG 0,755 kg

- 6-kant: EH.2L 4 • 5 • 6 • 7 • 8 • 10
- XZN: EV.2L 5 • 6 • 8 • 10
- Torx®: EX.2L 30 • 40 • 45 • 50
- Resistorx®: EXR.1L 10 • 15 • 20 • 25 • 30 • 40
- SJ.236: dop CDX bithouder 5/16
- R.235: dop 1/4" bithouder
- S.236: dop 1/2" bithouder 5/16
- Kunststof inlay: PL.624



MOD.E20L | 113,00€

## Module 41 lange en korte bits en 3 bithouders

KG 0,895 kg

- 6-kant: EH.2L 4 • 5 • 6 • 7 • 8 • 10  
EH. 4 • 5 • 6 • 7 / EH.2 8 • 10
- XZN: EV.2L 5 • 6 • 8 • 10 / EV. 6 • 8 • 10
- Torx®: EX.2L 30 • 40 • 45 • 50 / EX.2 45 • 50 • 55
- Resistorx®: EXR.1L 10 • 15 • 20 • 25 • 30 • 40  
EXR.1 10 • 15 • 20 • 25 • 30 • 40
- Pozidriv®: bits n° 1 • 2 • 3
- R.235: dop 1/4" bithouder 1/4"
- S.236: dop 1/2" bithouder 5/16"
- Kunststof inlay: PL.621



MOD.E41 | 178,00€

## Blindklinknagel module

KG 1,984 kg

- Y.103C: blindklinknageltang
- 600 aluminium blindklinknagels:
  - Standaard kop: 4 x 8 • 4 x 10, 4,8 x 8 • 4,8 x 10
  - Zwartgelakte standaard kop: 4 x 8 • 4 x 10
- Kunststof inlay: MOD.Y105SP



MOD.Y105 | 98,50€

## Aftapmodule en multimerk filter

KG 1 kg

- Automatische bandsleutel voor oliefilters: U.48
- 15 aftapdoppen met magnetische houder, aandrijfvierkant 3/8"
- 6-kant doppen: 13, 14, 17, 18, 19, 21 mm
- 6-kant doppen met uitwendige schroefdraad: 8, 10, 12, 13, 14, 17 mm
- Dop Torx® 45
- Kunststof inlay XL: PL.399A



MOD.U48A | 170,00€

## Opbergkoffer Pro Box

- Toolbox met uitneembaar plateau met bakjes voor kleine onderdelen: geen risico op het mengen van de kleine onderdelen tijdens transport
- Grote opbergruimte
- Lange aluminium handgreep voor extra draagcomfort
- Duurzame RVS sluitingen
- Stof- en spatwaterdicht: IP 54 (BP.P20A) / IP 55 (BP.P26A)



Geleverd met 3 (BP.P20A) / 6 (BP.P26A) plastic compartimenten en 2 rekken voor bits

	Afmetingen L x P x H (cm)	KG	KG
		Max. belasting	
BP.P20A	51,5 x 30 x 27,5	1,12	25
BP.P26A	66,7 x 30,1 x 27,5	3,15	35

BP.P20APB | 37,00€

BP.P26APB | 44,50€

## Opbergkoffer met automatische vergrendeling

- **Opening met 1 hand**, automatische sluiting
- **Afsluitbaar** met hangslot (niet meegeleverd)
- **+ 2 organizers in het deksel** voor kleine onderdelen
- **Uitneembare inlay**
- **Stapelbaar**
- 3 verschillende afmetingen (16" / 19" / 24")

	Afmetingen L x P x H (cm)	KG	KG
		Max. belasting	
BP.C16N	39,4 x 22 x 16,2	1,10	5,5
BP.C19N	48,6 x 26,6 x 23,6	1,95	12
BP.C24N	59,5 x 28,1 x 26	2,74	15



BP.C16NPB | 14,70€

BP.C19NPB | 22,50€

BP.C24NPB | 31,00€

## Gereedschapskoffer met wielen

- Robuuste, glasvezelversterkte gereedschapskoffer met deksel en metalen sluitingen.
- Houder voor naamkaartje en oog voor hangslot.
- Verwijderbare afscheiders in accordeonuitvoering voor meer flexibiliteit en optimale toegankelijkheid en organisatie van de gereedschappen.
- Uitschuifbare steunen voor meer stabiliteit.
- Stevige handgreep met rubbercoating voor betere grip en optimaal comfort.



BV.R30PB | 159,00€



## Gereedschapskist 5-vaks, 17L

KG 4,50 kg

- Groot opbergvolume
- Bodem van de vakken bedekt met foam-bescherming
- Afsluitbaar met een hangslot (niet meegeleverd)
- Ondervak: 448 x 200 x 98 mm
- Bovenvakken: 448 x 100 x 55 mm
- Maximale belastbaarheid: 25 kg
- Afmetingen: 475 x 220 x 238 mm

Directe toegang tot alle vakken



Made in France

BT.11GPB | 50,50€

## Gereedschapskoffer elektro-mechanica op wieltjes

KG 8,50 kg

- Polyethyleen van hoge dichtheid (HDPE)
- Geïntegreerd, inklapbaar en vergrendelbaar trolleysysteem
- 2 uitneembare tussenbladen voor goed geordend en toegankelijk gereedschap
- 1 zeer ruim ondervak voor groot gereedschap en/of grote onderdelen
- 2 handgrepen voor 2 verschillende draagwijzen
- Vakken voor een assortiment kleine onderdelen
- Extra versteviging langs de buitenkant van de koffer
- Grote wielen
- TSA veiligheidsslot
- Maximale belasting: 30 kg
- Lengte in uitgeklapte toestand: 850 mm
- Binnenafmetingen (L x B x H): 470 x 390 x 347 mm
- Totale afmetingen (L x B x H): 550 x 440 x 365 mm



BV.61A | 476,00€

## Gereedschapskoffer techniek

KG 6,12 kg

- Deksel kan in geopende stand worden vergrendeld
- Wordt afgesloten door een sleutel
- Handvat van twee materialen
- Schokbestendige buitenkant van polypropyleen
- Afmetingen buitenkant: L 486 x B 430 x H 205 mm



BV.51A | 252,00€

## Organizer XL

KG 2,67 kg

Alles snel bij de hand  
3 in 1: handgereedschappen, kleine onderdelen, elektrisch gereedschap

### Praktisch

- Voor het opbergen van onderdelen, handgereedschappen en elektrisch gereedschap
- Voorkomt dat de onderdelen door elkaar raken
- Het grote centrale vak is bestemd voor handgereedschappen (schroevendraaier, hamer, enz.)
- **Compact en licht**
- Inhoud: organizer 2 x 6 l + centraal onderstuk 4,7 l
- **Max. belasting: 15 kg**
- Afmetingen: L 426 x H 316 x D 234 mm



BP.Z46APB | 52,00€

## Organizer 8 vakken / large

KG 1,80 kg

- Transparant deksel: inhoud direct zichtbaar
- 8 moduleerbare compartimenten die kunnen worden ingedeeld (tot 10 vakken)
- Polycarbonaat deksel
- Deksel vergrendelt de interne vakken: de onderdelen blijven tijdens het vervoer op hun plaats
- Afmetingen: 440 x 335 x 206 mm

Onmisbaar voor verbruiksartikelen

Stapelbaar



BP.Z8PB | 30,50€

**PROBAG**

## Draagbare gereedschapstassen in polyesterstof



### DUURZAME STOF

- **Resistente stof** van 1200 deniers



### ONTWORPEN OM LANG MEE TE GAAN

- **Stijve en waterdichte opbergruimtes** voor BS.T-gereedschapskisten en BS.L30-rugzak
- **Grote rubberen voetjes** op de BS.SMB tas



### GEMAKKELIJK TE TRANSPORTEREN

- **Verstelbare draagriem** met schuim versterkt
- **Handgrepen**



### PRAKTISCHE OPSLAG

- **Diverse zakken, haken,** aangepaste opbergvakken



### EENVOUDIGE EN SNELLE TOEGANG

- **100% opening** voor eenvoudige toegang tot gereedschappen

## Mini PROBAG 14"

2,237 kg

- Inhoud: 34 L
- Handig verticaal opbergen: onmiddellijke toegang tot het gereedschap
- Afmetingen (L x B x H): 390 x 250 x 340 mm

**MAXIMALE BELASTING: 11 KG**

**BS.T14PB | 54,50€**

## PROBAG 20"

3,240 kg

- Inhoud: 47 L
- Handig verticaal opbergen: onmiddellijke toegang tot het gereedschap
- Afmetingen (L x B x H): 600 x 310 x 370 mm

**MAXIMALE BELASTING: 15 KG**
**BS.T20PB | 69,50€**

## Stoffen tas van gecoat PVC 50 cm

2,237 kg

- Inhoud: 34 L
- Geschikt voor lang gereedschap tot 50 cm: zagen, waterpassen
- Spatwaterbestendig, makkelijk te reinigen en te onderhouden
- Afmetingen (L x B x H): 540 x 160 x 220 mm

**MAXIMALE BELASTING: 11 KG**

De versterkte structuur voorkomt vervorming van de tas, ook wanneer deze vol beladen is



54 cm

**BS.LMBCPB | 59,00€**

## Softbag trolley

5,400 kg

- Makkelijk en snel toegang tot de inhoud van de tas, veel opbergmogelijkheden aan de binnen- en buitenkant
- 3 gebruiksmethoden: als trolley mbv het uittrekbare handvat, met aluminium handvat met leder bekleed, met de versterkte schouderriem
- De laptop BS.PC15 kan aan de hendel bevestigd worden
- Inhoud: 33 L
- Afmetingen (L x B x H): 550 x 360 x 440 mm

**MAXIMALE BELASTING: 18 KG**

Stevig, praktisch, innovatief

**BS.R20PB | 109,00€**

## Flexibele tas met 4 vakken

- In deze weinig wegende tas voor licht onderhoud passen verschillende selecties gereedschappen en materieel.
- Materiaal bestand tegen koolwaterstoffen.
- Dubbele ritsluiting afsluitbaar met hangslot (niet meegeleverd).
- A4-documentenvak.
- Opbergmogelijkheid voor 29 stuks gereedschap en een versterkt vak voor meetapparatuur, afmetingen (L x B x H): max. 220 x 120 x 50 mm.
- Stijve zijpanelen voor een goede ondersteuning van het gereedschap.
- Maximale belastbaarheid: 10 kg.

**BS.12 | 54,50€**



## Compacte rugzak

KG 2,7kg

- Compacte rugzak met diepte van 18 cm
- Geschikt voor toegang tot beperkte ruimtes
- Extreem veelzijdig: verwijderbare zakjes (met klittenband) en organisier, diverse bevestigingsogen
- Sterke waterproof nylon stof (1200 en 1680 denier)
- Plastic voetjes beschermen de zak en voorkomen beschadiging van de vloer

**MAXIMALE BELASTING: 10 KG**

Ideaal om gereedschap op een georganiseerde en makkelijk toegankelijke manier te vervoeren



Duurzaam en compatibel met Tethered Tools voor veilig werken op hoogte

Hoog comfort en gebruiksgemak: gewatteerde schouderstukken en rug. Makkelijk te reinigen.

**BS.MCBPB 94,50€**

## Rugzak op wielen

**ENORM COMFORTABEL:**

- Uitschuifbare trekstang voor gebruik als trolley
- Kwalitatieve wielenset
- Volledig verstelbare en gewatteerde schouderbandjes
- Een gewatteerd rugstuk aan de achterkant

**HOGE KWALITEIT:**

- 1200 denier
- Afmetingen: L 335 x B 158 x H 554 mm

**MAXIMALE BELASTING: 25 KG**

Ideaal voor mobiel onderhoud. Als je je handen vrij wilt hebben, doe je de rugzak om



Georganiseerd onderweg: makkelijke en snelle toegang tot de inhoud van de tas met diverse zakjes en compartimenten voor maximaal opbergen

**BS.RBPB 102,00€**

## Organiser tas

- Alle compartimenten openen tegelijkertijd voor een optimale toegang tot de gereedschappen!
- Twee diepe compartimenten voor grote materialen (elektrisch gereedschap, handgereedschap ...)
- Buitenvak met rits om sleutels, papieren, persoonlijke bezittingen op te bergen
- A4 formaat vak voor veilige opslag van documenten, werkbonnen, laptop 15"

**ROBUUST EN SLIJTVAST**

- Slijtvaste en resistente stof met hoge dichtheid - 1200 denier

- Stevige basis, bestand tegen water en stof

**COMFORTABEL EN GEMAKKELIJK TE DRAGEN**

- Rubberen handgreep en gewatteerde, verstelbare schouderriem
- Afmetingen (L x B x H): 430 x 280 x 300 mm

**MAXIMALE BELASTING: 25 KG**



**BS.2SBPB 66,00€**

## Stoffen tas voor snelle interventie

KG 1,50 kg

- Transport met de hand dankzij de dubbele handgreep, op de schouder, met de aanpasbare riem
- 100% opening voor een snelle en volledige toegang
- Specifieke plaats voor uw penlamp
- Afmetingen (L x B x H): 450 x 180 x 170 mm

**MAXIMALE BELASTING: 5 KG**

Duurzaam: brede rubbervoeten onderaan de tas



Een compacte tas, ideaal voor kleine interventies

**BS.SMBPB 38,00€**

## Stoffen tas 2 in 1

KG 1,90 kg

- Diverse opbergmogelijkheden voor uw gereedschap
- Gewatteerd laptopvak (15" maxi)
- 100% toegang tot het gereedschap als de tas helemaal open is
- Afmetingen (L x B x H): 460 x 150 x 350 mm

**MAXIMALE BELASTING: 7 KG**



Een veelzijdige tas, voor uw gereedschap en laptop

**BS.TLBPB 48,50€**

## Soft rugzak

KG 3,150 kg

- Een gewatteerd rugstuk aan de achterkant
- Zacht draaghandvat
- Volledig verstelbare en gewatteerde heup- en schouderbandjes
- Gewatteerd laptopvak 15"
- Verwijderbare tool organizer
- Capaciteit: 30 liter
- Afmetingen (L x B x H): 355 x 225 x 460 mm

**MAXIMALE BELASTING: 12 KG**

Zeer comfortabel



**BS.L30PB 82,00€**

## Gereedschapskoffer - 142-delig

- Ringsteeksleutels 8 - 9 - 10 - 11 - 12 - 13 - 14 - 16 - 17 - 18 - 19 mm
- Verstelbare moersleutel 250 mm
- 1/4":  
Ratel met vergrendeling, doppen 6 kant: 4 - 5 - 5,5 - 6 - 7 - 8 - 9 - 10 - 11 - 12 - 13 mm, 1 verloopstuk, 2 verlengstukken 55 - 100 mm, 1 bit-houder, handvat, cardangewricht
- 1/2":  
Ratel met vergrendeling, doppen 6 kant 10 - 11 - 12 - 13 - 14 - 15 - 16 - 17 - 18 - 19 - 21 - 22 - 24 - 27 - 30 - 32 mm, 1 cardangewricht, verlengstukken 75-250 mm
- Schroevendraaiers:  
Sleuf 2,5 x 50 - 3,5 x 75 - 4 x 100 - 5,5 x 125 - 6,5 x 150 - 8 x 175, Phillips® PH 1-2, Pozidriv® PZ 1-2, spanningszoeker
- 1 bitset 49 delig
- Set van 9 zeskantsleutels
- Set van 7 Torx® sleutels
- Waterpomptang 250 mm
- Zijknijptang 160 mm
- Kabelschoentang
- Kraspen
- Afbreekbaar schuifmes
- Metaalzaag
- Meter 5m
- Schuifmaat 1/20 - 0.05 mm
- Mecanicienshamer DIN 30 mm
- Centerpunt 4 mm
- Doorslagen 4 - 5 - 6 mm



**EXPERT**  
FACOM

E220107 | 385,00€

## Gereedschapskoffer Onderhoud - 124-delig

- 1 ratel met "parkeermeter"-kop 1/4" met vergrendeling, 2 verlengstukken: 55-100 mm, 1 cardangewricht, 1 bithouder 1/4", 1 schroevendraaierhandvat
- 13 doppen 1/4" 6-kant: 4 > 14 mm
- 1 ratel met "parkeermeter"-kop 1/2" met vergrendeling, 2 verlengstukken: 130-250 mm, 1 cardangewricht
- 16 doppen 1/2" 6-kant: 10 > 19-21-22-24-27-30-32 mm
- 3 tangen: waterpomptang met doorgestoken scharnier 250 mm, zij-knijptang 160 mm, puntbektang - 40° gebogen
- 11 steekringsleutels: 8-10 > 19 mm
- Set van 9 korte inbussleutels in houder: 1,5 > 6-8-10 mm
- Set van 7 Torx® inbussleutels in houder: T10 > T40 mm
- Schroevendraaier (sleuf, Phillips®, Pozidriv®, Torx®, ResisTorx®, 6-kant)
- Box met 48 verschillende bits (sleuf, Phillips®, Pozidriv®, Torx®, ResisTorx®, 6-kant)
- 1 magnetische bithouder met borgring



**EXPERT**  
FACOM

E034806 | 299,00€

## Gereedschapskoffer - onderhoud 145-delig

### 1. In het kofferdeksel

- Afbreekmes
- Waterpomptang
- 3 tangen: combinatietang, zij-knijptang en puntbektang - recht
- Allesknipper
- LED-lamp
- Telescopische pick-up magneet
- Nijptang

### 2. Bovenkant tussenblad

- 3 sleufschroevendraaiers + 2 Pozidriv®-schroevendraaiers
- Bithouder
- Set van 8 inbussleutels 6-kant met kogelkop
- Spanningszoeker
- 5 Delige doorslagen en drevel set
- Box precisie schroevendraaiers + 30 bits.

### 3. Onderkant tussenblad

- Verstelbare moersleutel 250 mm
- Hamer type DIN
- IJzerzaag
- Schuifmaat

### 4. Foam

- 1/2": Ratel, 16 doppen 10 > 32 mm, verlengstuk, T-greep, cardangewricht
- 11 steekringsleutels: 8 - 19 mm
- Box met bits (31-delig)
- 1/4": Ratel, doppen 5,5 > 13 mm, verlengstuk, T-greep, cardangewricht, verloopstuk
- Doppen voor bougies 16 en 21 mm



**EXPERT**  
FACOM

E220109 | 225,00€



**NEW**

## Set 3/8' van korte 6-kantdoppen, lange 12-kantdoppen en bits

**SET BESTAAT UIT:**

- Ratel 3/8" Handpalm J.161
- Doppen 3/8":**
- J.H - Doppen 3/8" 6-kant metrisch: 07 - 08 - 09 - 10 - 11 - 12 - 13 - 14 - 15 - 16 - 17 - 18 - 19 - 21 - 22 - 24 mm J.LA
- Lange doppen 3/8" 12-kant metrisch: 07 - 08 - 09 - 10 - 11 - 12 - 13 - 14 - 15 - 16 - 17 - 18 - 19 - 21 - 22 - 24 mm J.LA

**Bits serie 1:**

- ED.1T - Bit High Perf serie 1 voor kruiskopschroef Pozidriv® - 1/4" PZ1 L 25 mm + 1/4" PZ2 L 25 mm

**Bits serie 2:**

- ED.2 - Standaard bit serie 2 voor Pozidriv® kruiskopschroeven - 5/16" PZ3 L 32 mm + 5/16" PZ4 L 32 mm

**Bits serie 1:**

- ES.1T - Bit High Perf serie 1 voor sleufschroef - 1/4" F5,5 L 25 mm + 1/4" F6,5 L 25 mm

**Bits serie 2:**

- ES.2 - Standaard bit serie 2 voor sleufschroef - 5/16" F10 L 41 mm + 5/16" F8,0 L 41 mm

**Verpakking:**

- Stalen koffer - BT.105
- Inlay voor J.451EP - PL.77A

**Accessoire(s) 3/8":**

- Scharnierende stang 3/8" - J.140A
- Universeel cardangewricht 3/8" - J.240A - 1
- Dop 3/8" met borgring - voor bits van 1/4" - 5
- Dop 3/8" met borgring - voor bits van 1/16" - J
- Verlengstuk 3/8" - L 125 mm - J
- Verlengstuk 3/8" - L 250 mm
- Wringstaaf 3/8" - J.120A
- Flexibel verlengstuk 3/8" - L 200 mm
- Omslag 3/8" - J.110A
- JT - Schroevendraaiersdop 3/8" voor 6-kant inbusschroeven, metrisch - 3 - 4 - 5 - 6 - 7 - 8 - 10 mm

**J.451EP | 677,00€**

## Gevulde koffer 91-delig

**SET BESTAAT UIT:**

- BV.51A: gereedschapskoffer technicus
- 440.JP14: set van 14 ringsteeksleutels in houder
- AT.J12R1PB: set van 12 schroevendraaiers met 2 houders
- 83SH.JP9A: set van 9 lange inbussleutels met kogelkop
- RL.NANO1: compacte 1/4" doppen set 6-kant met ratel
- 601: compacte zaagbeugel voor metaalzagen
- 844.S18PB: professioneel 18 mm afbreekmes
- 980C: allesnijder met schuine bladen
- 779.PBTPB: pen lamp
- CPE.A1: set van 4 tangen
- 113A.10C: moersleutel chroom
- 205C.30: monteurshamer met grafiesteeel
- 893B.319PB: rolbandmaat 3m in abs huis
- 1300EAPB: digitale schuifmaat eco model
- 580.10: automatische griptang 10"
- 207A.32CB: hamer met verwisselbare doppen alu 32 mm
- DF.3: staalborstel
- 309BM.40: standaard waterpas met 1 gefreesd meetvlak
- PAM.MD150EMA: blokvijl half zoet- 150 mm handvat

**CM.BV51A | 730,00€**

## Gevulde softbag

**SET BESTAAT UIT:**

- BS.T20PB: softbag
- 192A.16CPE: zijknijptang
- 181A.25CPE: waterpomptang
- 440.JP10PB: set van 10 ringsteeksleutels
- ATP.J6PB: set van 6 schroevendraaiers
- 83SH.JP9A: set van 9 inbussleutels
- 205C.30: monteurshamer met grafiesteeel 300
- 897A.319PB: rolbandmaat 3m

**BS.T20CM28 | 219,00€**

NEW

## Gevulde koffer voor elektriciens 15-delig



### SET BESTAAT UIT:

- Geïsoleerde schroevendraaiers: AT2X75VE - AT3.5X75VE - AT4X100VE - AT5.5X125VE - ATD1X100VE - ATD2X125VE
- Spanningszoeker: AV.HT2CPB
- Geïsoleerde halfronde tang met lange slanke bek: 183AE.20VE
- Geïsoleerde zijknijptang: 391A.16VE
- Standaard kabelschoentang: 449BPB
- Automatische striptang SWINGO: 793936PB
- Kabelstripper met haakmes: 985956PB
- Penlamp: 779.PBTPB
- Dubbelzijdig meetlint 3m: 893B.319PB
- Koffer op wielen: BV.R30PB

BV.R30CM2PB | 399,00€

## Gevulde koffer voor elektriciens 56-delig



### SET BESTAAT UIT:

- Geïsoleerde schroevendraaiers: AT2X75VE - AT3.5X75VE - AT4X100VE - AT5.5X125VE - ATD1X100VE - ATD2X125VE - ATDB1X100TVE - ATDB2X125VE
- Schroevendraaier met spanningszoeker: AV.HT1C
- Set inbusseutels: 82H.JP9A
- Geïsoleerde rechte tang: 185A.20VE
- Geïsoleerde combinatietang: 187A.16VE
- Geïsoleerde dunne tang: 391A.16VE
- Geïsoleerde multigrip tang: 180A.VE
- Kabelschoentang: 985894
- Kabelstriptang: 793936PB
- Kruijsleutel: 985548
- Elektriciensmes: 840B
- Elektriciensschaar: 841A.4
- Zaagbeugel microtech: 607.MT
- Penlamp: 779.PENPB
- Monteurshamer: 205C.30
- Dubbelzijdig meetlint 5m: 893B.519PB
- Moersleutel: 113A.8C
- Set vast/losschroeven 1/4": R1PICOPB
- Koffer op wielen: BV.R30PB

BV.R30ELEC56PB | 559,00€

## Gevulde koffer algemeen onderhoud 39-delig



### SET BESTAAT UIT:

- Ringsteeksleutels: 440.8-9-10-11-12 -13-16 -17-18-19
- Snel verstelbare moersleutel: 101.10
- Schroevendraaiers: AT2.5X75\*, AT4X100\*, AT5.5X125\*, AT6.5X125, ATD1X100\*, ATD2X125, ATP1X100\*, ATP2X125, AV.HT1C
- Set van 9 inbusseutels met kogelkop: 83SH.JP9APB
- Tangen: 181A.25CPE\*, 192A.16CPE\*, 195A.16CPE
- Hamer: 205C.30
- Doorslagen: 249.4\*, 249.6
- Centerpunt: 256.4
- Afbreekmes 9 mm: 844.S9
- Beugel voor metaalzagen: 601PB
- Rolmeter 3m: 893B.319PB
- Koffer op wielen: BV.R30PB

BV.R30CM1PB | 419,00€

## Gevulde koffer algemeen onderhoud 68-delig (inclusief DeWalt Powertoolset)



DEWALT

### SET BESTAAT UIT:

- Ringsteeksleutels: 440.8-9-10-11-12 -13-16 -17-18-19
- Snel verstelbare moersleutel: 101.10
- Schroevendraaiers: AT2.5X75\*, AT4X100\*, AT5.5X125\*, AT6.5X125, ATD1X100\*, ATD2X125, ATP1X100\*, ATP2X125, AV.HT1C
- Set van 9 inbusseutels met kogelkop: 83SH.JP9APB
- Tangen: 181A.25CPE\*, 192A.16CPE\*, 195A.16CPE
- Hamer: 205C.30
- Doorslagen: 249.4
- Afbreekmes 9 mm: 844.S9
- Elektriciensschaar: 841A.4
- Beugel voor metaalzagen: 601PB
- Rolmeter 3m: 893B.319PB
- DeWalt schroefboorset: DCB115-QW Lader DCB127-XJ accu 12V max DCD701N-XJ Accuschroefboormachine 12V DT70708-QZ Boor- en schroefboorset 25-delig
- Koffer op wielen: BV.R30PB

BV.R30CMD1PB | 629,00€



# MATRIX

## BEDRIJFSWAGENINRICHTING

MET HET NIEUWE MATRIX SYSTEEM VAN FACOM RICHT U EENVOUDIG EN SNEL ELKE BESTELWAGEN IN NAAR UW EIGEN WENSEN. VIA DE ONLINE COFIGURATOR MAAKT U OPTIMAAL GEBRUIK VAN DE BESCHIKBARE RUIMTE EN ZIET UW BEDRIJFSWAGEN ER STEEDS OPGERUIMD EN NETJES UIT.



### EENVOUDIG SAMEN TE STELLEN

Alle onderdelen van het matrix-systeem zijn combineerbaar met deze modules:



- 1 Alles begint met de **KASTEN OVER DE WIELEN**, verkrijgbaar in 7 modellen, geschikt voor alle soorten voertuigen.
- 2 De **KASTEN** vormen het hart van het Matrix-systeem: verkrijgbaar in 17 uitvoeringen, in verschillende maten en combinaties van lades en uitneembare boxen.
- 3 De **LEGPLANKEN** worden op de kasten of ladeblokken geplaatst en zijn verkrijgbaar in 3 verschillende dieptes om zich zo goed mogelijk aan te passen aan de vorm van het voertuig.
- 4 Een breed assortiment aan **ACCESSOIRES** maken de indeling compleet.

**KIJK SNEL HIER  
VOOR HET VOLLEDIGE  
ASSORTIMENT  
EN PRIJSLIJST.**



### EENVOUDIG TE ONTWERPEN

Dankzij de configurator kunt u uw bedrijfsvoertuig volledig zelf inrichten.



**1 ONLINE**  
Geen installatie nodig, compatibel met de meest gebruikte browsers.

**2 EENVOUDIG INRICHTEN**  
Plaats de onderdelen op hun plaats in uw voertuig.

**3 UW PROJECT IN ÉÉN KLIK**  
Slu uw project op en exporteer het als PDF of Excel. Neem contact op met uw dealer voor een offerte.



meer info op [www.facom.be/nl](http://www.facom.be/nl)

NEW

# JETLINE SYSTEM

Upgrade uw werkplaats en creëer uw ideale samenstelling in volledige vrijheid. Aan u om uw ideale werkplaats te ontwerpen en te creëren.

De nieuwe JetLine-configurator is speciaal ontworpen om u te helpen bij het creëren van uw werkruimte met de kasten uit het JetLine assortiment.

Maak uw lay-out en bekijk hem in 3 dimensies, in real time.

Met deze krachtige en gebruiksvriendelijke software kunt u alle mogelijke werkconfiguraties simuleren door alle JetLine kasten te combineren: werkbanken, onderkasten met laden of deuren, bovenkasten massieve of glazen deuren en kasten. Bovendien kan u uw set ook aanvullen met FACOM gereedschapswagens, accessoires en gereedschapsmodules.

Zet uw droom om in realiteit...

## 1. ONTWERP UW WERKPLAATS

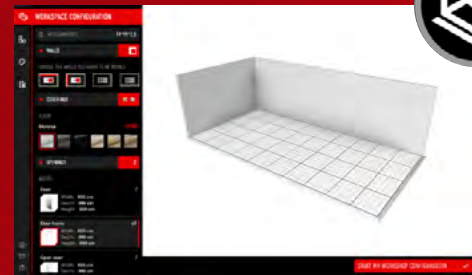

## 2. CREËER UW OPSTELLING



## 3. VUL AAN MET GEREEDSCHAPSWAGENS EN ACCESSOIRES



## 4. KIES UW KLEUR

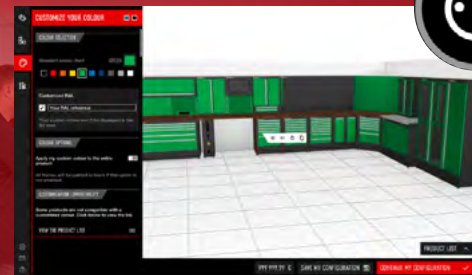

## 5. KIES UW GEREEDSCHAP

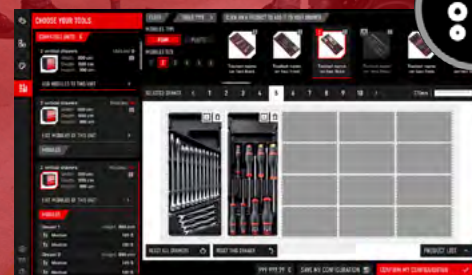



## Onderkast met 6 laden

- Lade afmetingen:  
L 569 × D 421 × H 60/130/270 mm
- Afmetingen:  
L 722 × D 701 × H 840 mm (H1015 mm met sokkel JLS3-BASEMBS)
- 4 laden: H 60 mm = 12 modules
- 1 lade: H 130 mm = 3 modules
- 1 lade: H 270 mm



JLS3-MBS6T ■ 777,00€  
JLS3-MBS6TBS ■

## Onderkast met 7 laden

- Lade afmetingen:  
L 569 × D 421 × H 60/130/270 mm
- Afmetingen:  
L 722 × D 701 × H 840 mm (H1015 mm met sokkel JLS3-BASEMBS)
- 5 laden: H 60 mm = 15 modules
- 1 lade: H 130 mm = 3 modules
- 1 lade: H 270 mm



JLS3-MBS7T ■ 835,00€  
JLS3-MBS7TBS ■

## Onderkast met 8 laden

- Lade afmetingen:  
L 569 × D 421 × H 60/130/270 mm
- Afmetingen:  
L 722 × D 701 × H 840 mm (H1015 mm met sokkel JLS3-BASEMBS)
- 6 laden: H 60 mm = 12 modules
- 2 laden: H 130 mm = 3 modules



JLS3-MBS8T ■ 893,00€  
JLS3-MBS8TBS ■

## Onderkast extra breed 5 laden

- 2 laden hoogte 60 mm (12 modules + vrije ruimte van 15 cm)
- 2 laden hoogte 130 mm (12 modules + vrije ruimte van 15 cm)
- 1 lade hoogte 270 mm
- Afmetingen: L 1449 × D 701 × H 840 mm (H1015 mm met sokkel JLS3-BASEMBD)



JLS3-MBD5T ■ 1418,00€  
JLS3-MBD5TBS ■

## Onderkast extra breed 6 laden

- 4 laden hoogte 60 mm (24 modules + vrije ruimte van 15 cm)
- 1 lade hoogte 130 mm (6 modules + vrije ruimte van 15 cm)
- 1 lade hoogte 270 mm
- Afmetingen: L 1449 × D 701 × H 840 mm (H1015 mm met sokkel JLS3-BASEMBD)



JLS3-MBD6T ■ 1476,00€  
JLS3-MBD6TBS ■

## Onderkast met 6 laden incl. elektriciteitsvoorziening (POWER lade)

- 4 laden: H 60 mm = 12 modules
- 1 lade: H 130 mm = 3 modules
- 1 lade: H 270 mm met elektriciteitsvoorziening
- Afmetingen: L 722 × D 701 × H 840 mm (H1015 mm met sokkel JLS3-BASEMBS)



JLS3-MBSPower ■ 1212,00€  
JLS3-MBSPowerBS ■

Meer info over de  
POWER lade op  
pagina 7

## Onderkast extra breed 6 laden incl. elektriciteitsvoorziening (POWER lade)

- 4 laden H 60 mm (24 modules + vrije ruimte van 15 cm)
- 1 lade H 130 mm (6 modules + vrije ruimte van 15 cm)
- 1 lade H 270 mm met elektriciteitsvoorziening
- Afmetingen: L 1449 × D 701 × H 840 mm (H1015 mm met sokkel JLS3-BASEMBD)



JLS3-MBDPower ■ 1822,00€  
JLS3-MBDPowerBS ■

## Onderkast met 2 deuren

- 2 volle deuren, dikte 3 mm, gemonteerd op onzichtbare pen scharnieren met een 110-graden opening
- 1 legplank, belastbaar tot 50 kg
- Afmetingen: L 722 × D 701 × H 840 mm (H1015 mm met sokkel JLS3-BASEMBS)



JLS3-MBSPP ■ 548,00€  
JLS3-MBSPPBS ■

## Dubbele onderkast met 2 schuifdeuren

- 2 schuifdeuren
- 1 legplank, belastbaar tot 75 kg
- Afmetingen: L 1449 × D 701 × H 840 mm (H1015 mm met sokkel JLS3-BASEMBD)



JLS3-MBDPP ■ 935,00€  
JLS3-MBDPPBS ■

## Hygiënekast

- Onderkast met afvallade
- 1 grote uitneembare interne container voor afvalscheiding
- Voorzien van 4 draivoeten voor een perfecte afstelling
- Centrale vergrendeling met sleutelslot (verwisselbare cilinder)
- Afmetingen: L 722 × P 701 × H 840 mm (H1015 mm met sokkel JLS3-BASEMBS)
- Gewicht: 65 kg.



JLS3-MBSSE ■ 444,00€  
JLS3-MBSSEB ■

## Hoekkast

- Multifunctionele hoekkast met 2 verticale laden met 2 interne planken (bruikbare afmetingen B195 × D630 × H700mm) voor de opslag van blikjes, flessen, enz.
- Hoekwerkblad en uitbouw inbegrepen
- Totale afmetingen: B700,5 × D700,5 × H1055 mm (met sokkel en werkblad).
- Gewicht: 120 kg (kast met houten werkblad)
- Gewicht: 125 kg (kast met werkblad in inox)



JLS3-MBSCSW ■ 974,00€  
JLS3-MBSCSWBS ■

JLS3-MBSCSG ■ 1026,00€  
JLS3-MBSCSGBS ■

## Sokkel

- Om de werkhoogte te verhogen van 880 naar 1055 mm (inclusief 40 mm werkblad)



	L [mm]	D [mm]	H [mm]	KG
JLS3-BASEMBS	720	699	180	9,3
JLS3-BASEMBD	1447	699	180	12,6

JLS3-BAEMBS | 113,00€

JLS3-BAEMBD | 132,00€

## SET VAN 5 AFVALSORTEERBAKKEN

- Set van 5 mobiele afvalbakken om uw afval te sorteren (papier en karton, glas, plastic folie, metaal, gevaarlijke stoffen, etc...)
- Inhoud 75 liter, belastbaar to 100kg
- 4 wielen (Ø 100mm) waarvan 2 zwenkwielen
- 1 rem
- incl. een set stickers
- afvalbakken passen onder de JETline meubelen (bij de lage versie (850 mm, zonder sokkel) kan de flap niet gebruikt worden)
- (werkblad en steunen niet inbegrepen)



werkbank niet inbegrepen

JLS3-5BINS | 966,00€

## Afvalsorteerbak excl deksel (apart verkrijgbaar: JLS3-BINCOVER)



JLS3-BIN | 173,00€

JLS3-BINCOVER | 54,50€



## Hoge kast met 1 deur

- Deur gemonteerd op onzichtbare pen scharnieren met een 110-graden opening
- Deur kan langs beide kanten gemonteerd worden (links of rechts open)
- 3 legplanken, belastbaar tot 50 kg
- Afmetingen: L 533 x D 506 x H 2060 mm
- Nieuw accessoire: lades, apart verkrijgbaar, zie pg. 48 onderaan.



JLS3-A500PP ■ **784,00€**  
JLS3-A500PPBS ■

## Hoge kast met 2 deuren

- 2 deuren gemonteerd op onzichtbare pen scharnieren met een 110-graden opening
- 3 legplanken, belastbaar tot 100 kg
- Afmetingen: L 1000 x D 506 x H 2060 mm
- Nieuw accessoire: lades, apart verkrijgbaar, zie pg. 48 onderaan.



JLS3-A1000PP ■ **1096,00€**  
JLS3-A1000PPBS ■

## Hoge kast met 2 glazen deuren

- 2 doorzichtige deuren gemonteerd op onzichtbare pen scharnieren met een 110-graden opening
- 3 legplanken, belastbaar tot 100 kg
- Afmetingen: L 1000 x D 506 x H 2060 mm
- Nieuw accessoire: lades, apart verkrijgbaar, zie pg. 48 onderaan.



JLS3-A1000PV ■ **1225,00€**  
JLS3-A1000PVBS ■

## Bovenkast met opklapdeur

- Stalen opklapdeur met een blokkeerscharnier
- Belastbaar tot 30 kg
- Afmetingen:  
JLS3-CHSPP : L 726 x D 278 x H 505 mm  
JLS3-CHDPP : L 1454 x D 278 x H 505 mm



JLS3-CHSPP ■ **274,00€**  
JLS3-CHSPPBS ■

JLS3-CHDPP ■ **355,00€**  
JLS3-CHDPPBS ■

## Open bovenkast

- Open kast voor een snelle toegang
- Belastbaar tot 30 kg
- Afmetingen:  
JLS3-CHS : L 726 x D 278 x H 505 mm



JLS3-CHS ■ **158,00€**

## Bovenkast met rolgordijn

- Rolgordijn, Vergrendeling met sleutel
- Uitgerust met een geperforeerd paneel
- Afmetingen:  
JLS3-MHDR : L 1454 x D 278 x H 1005 mm  
JLS3-MHTR : L 2182 x D 278 x H 1005 mm



JLS3-MHDR ■ **819,00€**  
JLS3-MHDRBS ■

JLS3-MHTR ■ **1009,00€**  
JLS3-MHTRBS ■

## Bovenkast met 2 deuren

- 2 klapdeuren, gemonteerd op onzichtbare pen scharnieren met een 110-graden opening
- 2 legplanken, bestand tegen 20 kg
- Afmetingen: L 719 x D 278 x H 1005 mm



JLS3-MHSP ■ **493,00€**  
JLS3-MHSPBS ■

## Bovenkast met 2 glazen deuren

- 2 doorzichtige klapdeuren in plexiglas, dikte 3 mm, gemonteerd op onzichtbare pen scharnieren met een 110-graden opening
- 2 legplanken, bestand tegen 20 kg
- Afmetingen: L 719 x D 278 x H 1005 mm



JLS3-MHSPV ■ **567,00€**  
JLS3-MHSPVBS ■

## Bovenkast met 2 deuren en 2 schuiven

- Kast met een combinatie van een verticaal hanggedeelte en 2 laden.
- 2 laden uitgerust met kogellagers, 100% opening. Bruikbare afmetingen van de lade: B 569 x H 60 x D 210 mm.
- Afmetingen: B 719 x D 278 x H 1005 mm.



JLS3-2202 ■ **666,00€**  
JLS3-2202BS ■

## Panelen (1000mm) en halve panelen (500mm)

- Geperforeerd paneel: L 6 x 6 mm bij een steek van 12 mm.
- Gemaakt van geëpoxeerd plaatstaal (dikte 12/10e).

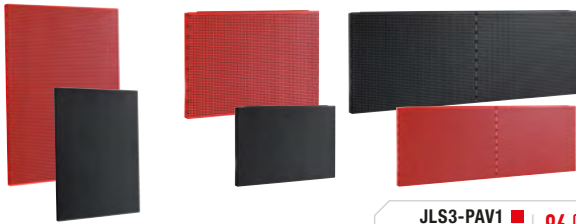

	L [mm]	H [mm]	Diepte [mm]	KG
JLS3-PAV1	726	1005	48	5,7
JLS3-PPAV1	726	503	48	3,2
JLS3-PPAV2	1454	503	48	6,5

JLS3-PAV1 ■ 96,00€  
JLS3-PAV1BS ■

JLS3-PPAV1 ■ 61,00€  
JLS3-PPAV1BS ■

JLS3-PPAV2 ■ 100,00€  
JLS3-PPAV2BS ■

## Halve hoekpanelen (500mm)

- **JLS3-PPAVACS** : Half hoekpaneel, te combineren met de hoekkast JLS3-MBSCSG(BS) of JLS3-MBSCSW(BS)
- **JLS3-PPAVA** : Half hoekpaneel, te combineren met het hoeklegbord JLS3-PBA of JLS3-PBAST

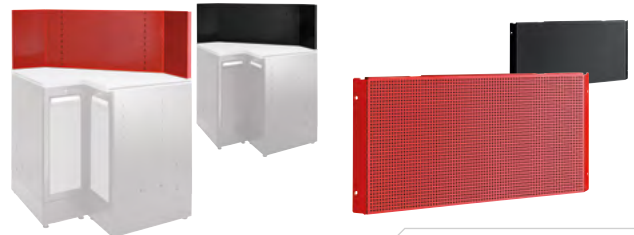

	L [mm]	H [mm]	Diepte [mm]	KG
JLS3-PPAVACS	1613	470	46	7,05
JLS3-PPAVA	1060	511	48	4,3

JLS3-PPAVACS ■ 116,00€  
JLS3-PPAVACSBS ■

JLS3-PPAVA ■ 81,00€  
JLS3-PPAVABS ■

## Paneel met USB stopcontacten



	L [mm]	H [mm]	Diepte [mm]	KG
JLS3-PPAV1USB	726	503	48	3,5

JLS3-PPAV1USB ■ 103,00€  
JLS3-PPAV1USBBS ■

## Magnetisch notitiebord (1000mm/500mm)

- Gemaakt van geëpoxeerd plaatstaal (dikte 12/10e).



	L [mm]	H [mm]	Diepte [mm]	KG
JLS3-PNB	726	1005	48	9
JLS3-PPNB	726	503	48	3,9

JLS3-PNB ■ 90,00€  
JLS3-PNBBS ■

JLS3-PPNB ■ 50,00€  
JLS3-PPNBBS ■

## Powervoet

- 3 stopcontacten
- 2 USB stopcontacten
- Elektriciteitskabel op haspel (14 m)
- Luchtdrukslang op haspel (14 m)
- Afmetingen: L283 x D650 x H850mm
- Afmetingen: L283 x D650 x H1025mm
- Gewicht 31/44kg



	L [mm]	H [mm]	Diepte [mm]	KG
JLS3-PSBPOWER	283	850	650	35
JLS3-PSHPOWER	726	1025	650	40



JLS3-PSBPOWER ■ 741,00€

JLS3-PSHPOWER ■ 760,00€

## Voeten

- Voet in plaatstaal, epoxy gelakt (dikte 12/10e)
- Aanpasbare voeten, garantie op perfecte stabiliteit op elke ondergrond



	L [mm]	B [mm]	H [mm]	KG
JLS3-PSB	100	650	850	15,5
JLS3-PSH	100	650	1025	19

JLS3-PSB ■ 162,00€

JLS3-PSH ■ 190,00€

## Montagekit voor bovenkasten

- Profiel: 42 x 28 mm
- Afmetingen: 700 x 200 x 50 mm
- Gewicht: 3,5 kg
- Profiel: 42 x 28 mm
- Afmetingen: 1200 x 200 x 50 mm
- Gewicht: 5 kg



JLS3-TUBESUP50 ■ 64,00€



JLS3-TUBESUP100 ■ 83,00€



## Dwarsbalken

- Multifunctionele dwarsbalk: verbinden en versterken van uw werkplaats
- 2 posities: horizontaal (legplank) of verticaal



JLS3-TRAA2BS ■ 55,00€

JLS3-TRAA3BS ■ 74,00€

JLS3-TRAB2BS ■ 38,00€

JLS3-TRAB3BS ■ 64,00€

JLS3-TRAA2PLBS | 58,00€

	Werkblad	L [mm]	P [mm]	Dikte [mm]
JLS3-TRAA2BS	1455 - 2 voeten	1053	400	40
JLS3-TRAA3BS	2182 - 2 voeten	1600	400	40
JLS3-TRAB2BS	1455 - 1 voet	530	400	40
JLS3-TRAB3BS	2182 - 1 voet	1166	400	40
JLS3-TRAA2PLBS	1455 - 1 voet/ powervoet	870	400	40
JLS3-TRAA3BS	2182 - 1 voet/ powervoet	1600	400	40

## Laptohouder

- Multifunctionele houder voor tablet of laptop.
- Kan worden bevestigd aan de verticale hangende panelen.
- Kantelfunctie 50° - 75°.
- Gemaakt van geëpoxeerd plaatstaal (dikte 12/10)
- Afmetingen: B448 x D19 x H311 mm.
- Gewicht: 4,2 kg

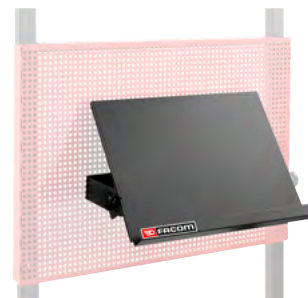

JLS3-LAPTOPBS | 54,00€

## Werkbladen (recht - hoek)

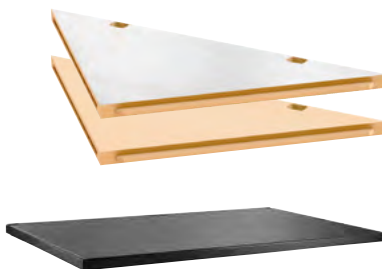

JLS3-PB1 | 212,00€

JLS3-PBST1 | 257,00€

JLS3-PBA | 206,00€

JLS3-PB2 | 322,00€

JLS3-PBST2 | 373,00€

JLS3-PBAST | 257,00€

JLS3-PB3 | 419,00€

JLS3-PBST3 | 490,00€

JLS3-PM2BS | 212,00€

	L [mm]	B [mm]	Laadkracht	Afwerking	KG
JLS3-PB1	724	750	500 kg	Hout	15
JLS3-PB2	1453	750	1000 kg	Hout	30
JLS3-PB3	2182	750	1000 kg	Hout	45
JLS3-PBST1	724	750	500 kg	Inox	20
JLS3-PBST2	1453	750	1000 kg	Inox	39
JLS3-PBST3	2182	750	1000 kg	Inox	58
JLS3-PBA	750	750	100 kg	Hout (hoek)	7,5
JLS3-PBAST	750	750	100 kg	Inox (hoek)	7,5
JLS3-PM2BS	1453	750	100 kg	Metaal	20

## Ledlamp Jetline

- Ledlamp: 18W - 1150 Lumen - 30000 uur
- Afmetingen: L584 x B42 x H27 mm
- JLS3-LIGHTSUP: tablet indien geen bovenkasten



JLS3-LIGHT | 128,00€

JLS3-LIGHTSUP | 41,00€

## Optie enkele sleutel

- Eén en dezelfde sleutel voor al uw meubels
- Aan te geven bij bestelling van uw opstelling (code: JLS3-KEY)
- Standaard levering met verschillende sleutels

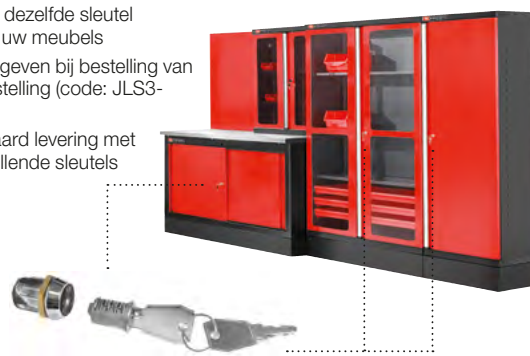

JLS3-IKEY | 16,00€

## Lade, vaste en uittrekbare legplanken (zonder kast)

### Uittrekbare legplank

- Geleverd met een paar ladegeleiders.
- Draagvermogen: 50 kg

### Lade

- Geleverd met een paar ladegeleiders.
- Draagvermogen: 75 kg

### Vaste legplank

- Draagvermogen: 50 kg



JLS3-MBSPPSSH | 58,00€



JLS3-MBSPPDR70 | 64,00€

	L [mm]	B [mm]	H [mm]	KG
<b>VOOR ONDERKASTEN MET DEUREN</b>				
JLS3-MBSPPSSH	556	625	10	6
JLS3-MBSPPDR70	556	625	60	6,3
<b>VOOR KASTEN A1000</b>				
JLS3-A1000DR140	889	420	130	7,6
JLS3-A1000DR70	889	420	60	6,2

JLS3-A1000DR140 | 116,00€

JLS3-A1000DR70 | 94,00€

# Heavy Duty werkbanken

## 1 lengte, 2 werkhoogtes:

- 1 lengte voor extra groot werkblad: 2182 mm
- hoogte: 880 mm of 1055 mm



Statische belasting: 1000 kg

## 2 soorten ladeblokken:

- Ladeblok 6 laden: 4 laden H 60 mm, 1 lade H 130 mm, 1 lade H 270 mm
- Ladeblok 7 laden: 5 laden H 60 mm, 1 lade H 130 mm, 1 lade H 200 mm
- Centrale vergrendeling van de laden

## 2 afwerkingen werkblad:

- Houten blad: diepte 750 mm, dikte 40 mm - duurzaam en sterk
- Houten blad bekleed met geborsteld rvs (dikte 40 mm) hoge weerstand tegen stoten en hitte

## Bovenkast met rolgordijn:

- Rolgordijn vergrendeling met sleutel
- Eenvoudige montage op het werkblad of de wand

### Ladeblok 7 laden



### Ladeblok 7 laden + ladeblok 6 laden



### Ladeblok 7 laden + kast



Hout - H 880 mm	<b>JLS3-2MW7DL</b> (158 kg)	<b>1420,00€</b>
Hout - H 1055 mm	<b>JLS3-2MW7DH</b> (177 kg)	<b>1620,00€</b>
Inox - H 880 mm	<b>JLS3-2MS7DL</b> (172 kg)	<b>1495,00€</b>
Inox - H 1055 mm	<b>JLS3-2MS7DH</b> (177 kg)	<b>1695,00€</b>

Hout - H 880 mm	<b>JLS3-2MW13DL</b> (219 kg)	<b>2030,00€</b>
Hout - H 1055 mm	<b>JLS3-2MW13DH</b> (250 kg)	<b>2250,00€</b>
Inox - H 880 mm	<b>JLS3-2MS13DL</b> (233 kg)	<b>2100,00€</b>
Inox - H 1055 mm	<b>JLS3-2MS13DH</b> (264 kg)	<b>2325,00€</b>

Hout - H 880 mm	<b>JLS3-2MW7DSCL</b> (191 kg)	<b>2490,00€</b>
Hout - H 1055 mm	<b>JLS3-2MW7DSCH</b> (210 kg)	<b>2630,00€</b>
Inox - H 880 mm	<b>JLS3-2MS7DSCL</b> (205 kg)	<b>2560,00€</b>
Inox - H 1055 mm	<b>JLS3-2MS7DSCH</b> (210 kg)	<b>2700,00€</b>

## Werkbank 2000 mm of 1500 mm

- 2 afwerkingen: hout of gegalvaniseerd
- Diepte: 75 cm - Hoogte: 85 cm

Opstaande randen als valbeveiliging op 3 zijden



<b>WB.1500GSA</b> (59 kg)	<b>321,00€</b>
<b>WB.2000GSA</b> (81,5 kg)	<b>422,00€</b>
<b>WB.1500WA</b> (54 kg)	<b>448,00€</b>
<b>WB.2000WA</b> (70 kg)	<b>504,00€</b>

## Lade



- Afmetingen: L 569 x B 421 x H 140 mm

**WB.DRAWER** | **95,50€**

## 1224.XXX: bankschroeven voor industrie en onderhoud 360° draaibaar

- Groot steunvlak van de prismatische geleider/ beweegbare bekken: Doordat de geleider niet meebuigt, blijft de bankschroef ook bij zware belastingen werken
- Parallele verwisselbare bekken, zeer bestand tegen slijtage, hardheid 56/62 HRC
- V-vormige bekken voor het vastzetten van pijpen,... hardheid 45/50 HRC
- Regelsysteem d.m.v. 2 schroeven met spelingbijstelling
- De bekken sets 1223.M1 - M2 - M3 - M4 - M5 - M6 passen eveneens op deze bankschroef

## 1224.XXXE: vaste bankschroeven voor industrie en onderhoud

- Dezelfde eigenschappen als model 1224, maar niet draaibaar

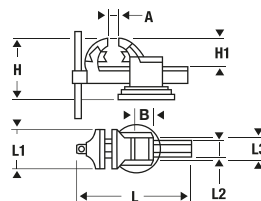

### DRAAIBARE BANKSCHROEVEN

<b>1224.100</b> (9,7 kg)	<b>241,00€</b>
<b>1224.125</b> (12,8 kg)	<b>297,00€</b>
<b>1224.150</b> (18,9 kg)	<b>371,00€</b>
<b>1224.175</b> (26,4 kg)	<b>525,00€</b>



### VASTE BANKSCHROEVEN

<b>1224.100E</b> (8,7 kg)	<b>212,00€</b>
<b>1224.125E</b> (11,3 kg)	<b>259,00€</b>
<b>1224.150E</b> (17,3 kg)	<b>330,00€</b>
<b>1224.175E</b> (24,7 kg)	<b>445,00€</b>

	L (mm)	B (mm)	L1 (mm)	H1 (mm)
<b>1224.100 (E)</b>	345	63	104	74
<b>1224.125 (E)</b>	380	75	127	83
<b>1224.150 (E)</b>	460	95	154	94
<b>1224.175 (E)</b>	532	118	178	123

	H (mm)	H (mm)
<b>1224.100</b>	164	<b>1224.100E</b> 142
<b>1224.125</b>	178	<b>1224.125E</b> 154
<b>1224.150</b>	205	<b>1224.150E</b> 183
<b>1224.175</b>	241	<b>1224.175E</b> 214



## RWS opstellingen

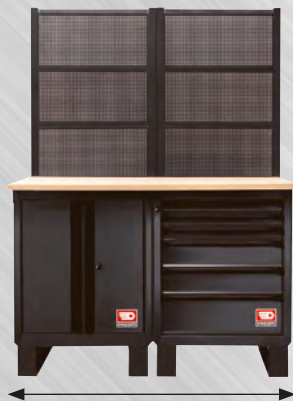

1450 cm

RWS-1BS | 1359,00€



1450 cm

RWS-2BS | 1469,00€



1450 cm

RWS-3BS | 1579,00€



1950 cm

RWS-4BS | 2099,00€



2175 cm

RWS-5BS | 1779,00€



2675 cm

RWS-6BS | 2729,00€



3900 cm

RWS-7BS | 4199,00€

	RWS-1BS	RWS-2BS	RWS-3BS	RWS-4BS	RWS-5BS	RWS-6BS	RWS-7BS
RWS-MBSPPBS	Onderkast 2 deuren	1	-	1	1	1	2
RWS-MBS6TBS	Onderkast 6 laden	1	2	1	1	2	2
RWS-FEETBS	Verhoogde basis (set van 2)	2	2	2	3	4	6
RWS-TUBESBS	Montageset	2	2	2	3	3	4
RWS-CHSPPBS	Bovenkast 1 deur	-	1	2	2	2	4
RWS-A500PPBS	Locker 1 deur 500 mm	-	-	1	-	1	2
RWS-PPAV1BS	Geperforeerde wand	6	5	4	4	7	8
RWS-PB2	Werkblad hout 1450 mm	1	1	1	-	-	2
RWS-PB3	Werkblad hout 2175 mm	-	-	-	1	1	-
RWS-SHELFBS	Legplank metaal	-	-	-	1	1	-



### RWS Basis onderkast met 2 deuren

KG 30,50 kg

- 2 deuren
- 1 legplank, belastbaar tot 50 kg
- Afmetingen: L722 x D500 x H812 mm



RWS-MBSPPBS 390,00€

### RWS Basis onderkast met 6 laden

KG 48,00 kg

- 3 laden: 60 mm - 2 laden: 130 mm  
1 lade: 200 mm
- Maximale belasting per lade: 30 kg
- Afmetingen: L722 x D500 x H812 mm



RWS-MBS6TBS 425,00€

### RWS Hangkast met deur

KG 10,20 kg

- 1 klapdeur
- Belastbaar tot 30 kg
- Afmetingen: L722 x D280 x H355 mm



RWS-CHSPPBS 171,00€

### RWS Locker

KG 44,50 kg

- 1 deur
- 3 legplanken, belastbaar tot 35 kg
- Afmetingen: L500 x D500 x H1835 mm



RWS-A500PPBS 528,00€

### RWS Perforwand

KG 2,00 kg

- Afmetingen: L720 x B325 mm



RWS-PPAV1BS 32,00€



RWS-PPAV1ELBS 65,00€

### RWS Zijwanden (per 2)



RWS-MASKBS 43,00€

### RWS Montage-beugels

KG 2,80 kg



RWS-TUBESBS 43,00€

### RWS Werkbladen

- RWS-PBG: blad gegalvaniseerd 2 mm
- RWS-PB: beuken
- Belastbaar tot 1000 kg
- Afmetingen:  
RWS-PB[G]2: L1450 x D600 x H30 mm  
RWS-PB[G]3: L2175 x D600 x H30 mm



RWS-PBG2 (27,00 kg) 160,00€

RWS-PB2 (18,50 kg) 210,00€

RWS-PBG3 (40,00 kg) 211,00€

RWS-PB3 (29,00 kg) 241,00€

### RWS Verhoogde basis (per 2)

- Om de werkhoopte te verhogen tot 1006 mm (gemeten incl. 30 mm werkblad)



RWS-FEETBS 48,50€

### RWS Verlichting LED



RWS-LIGHT 41,50€

### RWS Legplank



RWS-SHELFBS 31,00€



## Set van 10 scharnierende anti-slip ringsteeksleutels met ratel

KG 1,30 kg

- Set van 10 anti-slip scharnierende ringsleutels met ratel: 467BF. 8 • 10 • 11 • 12 • 13 • 14 • 16 • 17 • 18 • 19 mm
- Scharnierende ringkop 180°
- Sleutel 15° gebogen
- Bestand tegen chemische producten en schokken
- Houder: CK.467BJP10



467BF.JP10PB **190,00€**

## Set van 2 rechte verstelbare ringsleutels met ratel, metrisch

KG 0,40 kg

- Set van 2 verstelbare rechte ringsleutels met ratel (8 maten):
- 64C.S1: 8x10 - 12x13 mm
- 64C.S2: 16x17 - 18x19 mm
- Compact, d.m.v. een hendel omkeerbaar ratelmechanisme
- Terugstelhoek van 5°
- Uitvoering: verchromd, gesatineerd



- 2 sleutels = 8 afmetingen
- Praktisch en compact
- Steeds de juiste sleutel bij de hand



64C.J2PB **55,50€**

## Set anti-slip ringsteeksleutels met ratel en klemveer

KG 1,21 kg

- Set van 10 anti-slip ringsteeksleutels met ratel: 467B. 8 • 10 • 11 • 12 • 13 • 14 • 16 • 17 • 18 • 19 mm
- Houder: CK.467BJP10

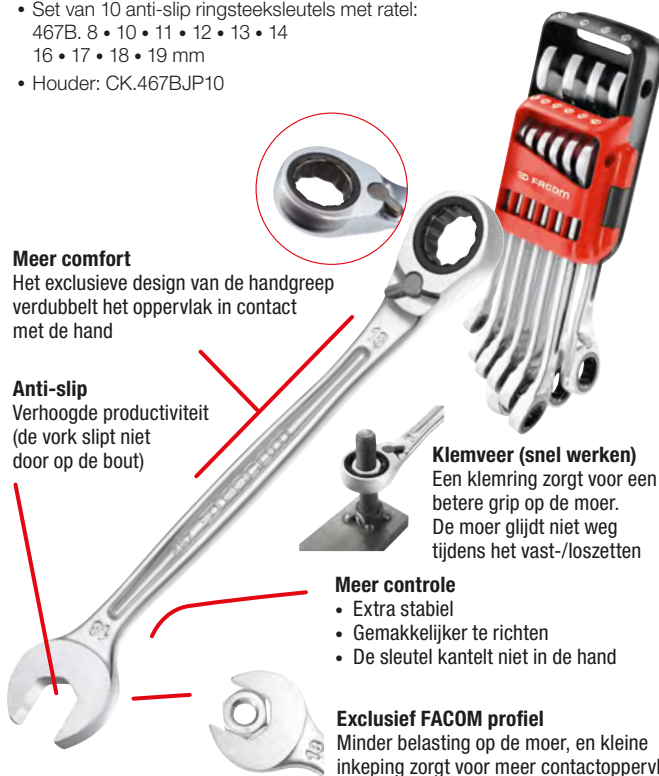

**Meer comfort**  
Het exclusieve design van de handgreep verdubbelt het oppervlak in contact met de hand

**Anti-slip**  
Verhoogde productiviteit (de vork slipt niet door op de bout)

**Klemveer (snel werken)**  
Een klemring zorgt voor een betere grip op de moer. De moer glijdt niet weg tijdens het vast-/loszetten

- Meer controle**
- Extra stabiel
  - Gemakkelijker te richten
  - De sleutel kantelt niet in de hand

**Exclusief FACOM profiel**  
Minder belasting op de moer, en kleine inkeping zorgt voor meer contactoppervlak

467B.JP10PB **179,00€**

## Set van 10 snelle anti-slip ringsteeksleutels met ratel en klemveer

KG 1,21 kg

- Set van 10: 467BR. 8 • 10 • 11 • 12 • 13 • 14 • 16 • 17 • 18 • 19 mm
- Ringkop 15° gebogen met 5° terugstelhoek en omkeerhendel
- Houder: CK.467BJP10

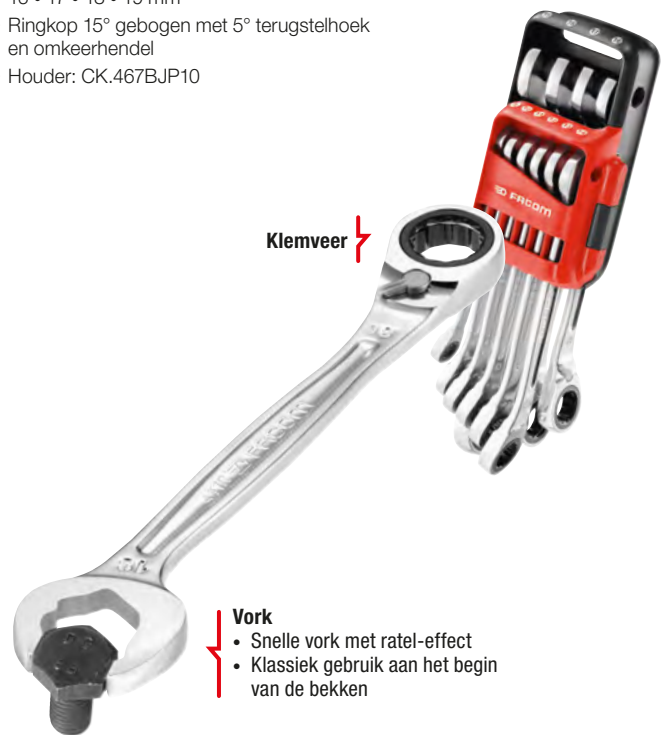

**Klemveer**

- Vork**
- Snelle vork met ratel-effect
  - Klassiek gebruik aan het begin van de bekken

467BR.JP10PB **189,00€**

## Set van 8 ringsteeksleutels

- 440. 8 • 10 • 11 • 12 • 13 • 14 • 17 • 19 mm
- Houder: CK.467BJP8



KG 0,900 kg

440.JP8PB | 59,00€

## Set van 12 ringsteeksleutels

- 440. 7 • 8 • 10 • 11 • 12 • 13 • 14  
15 • 16 • 17 • 18 • 19 mm
- Houder: CK.467BJP12A



KG 1,680 kg

440.JP12APB | 83,00€

## Set van 21 ringsteeksleutels

- Afmetingen: 6 - 7 - 8 - 9 - 10 - 11 - 12 - 13 - 14 - 15 -  
16 - 17 - 18 - 19 - 20 - 21 - 22 - 24 - 27 - 30 - 32 mm

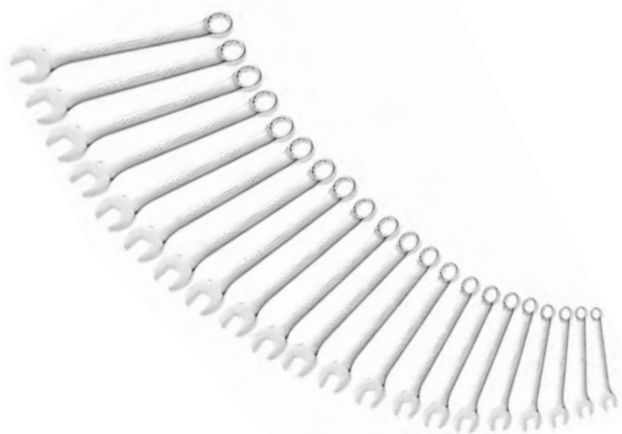

EXPERT  
by FACOM

E110306 | 106,00€

## Set van 12 ringsteeksleutels

- Afmetingen: 7 - 8 - 10 - 11 - 12 - 13 - 16 - 17 - 18 - 19 - 22 - 24 mm



EXPERT  
by FACOM

E110309 | 45,50€

## Set van 18 ringsteeksleutels

- Afmetingen: 6 - 7 - 8 - 9 - 10 - 11 - 12 - 13 - 14  
- 15 - 16 - 17 - 18 - 19 - 20 - 21 - 22 - 24 mm
- In gereedschapsrol



EXPERT  
by FACOM

E110313 | 66,00€



## Set van 8 extra lange ringsteeksleutels

- 440XL. 8 - 10 - 13 - 14 - 15 - 16 - 17 - 19
- Langer : verbeterde toegang op moeilijk bereikbare plaatsen en meer koppel
- Meer veiligheid



**Exclusief FACOM profiel**  
Minder belasting op de moer, en kleine inkeping zorgt voor meer contactoppervlak



440XL.JP8PB

66,00€

## Set van 6 korte anti-slip ringsteeksleutels met ratel

- Set van 6 korte anti-slip ringsteeksleutels met ratel: 467BS. 8 • 10 • 11 • 12 • 13 • 14 mm
- Houder: CK.467BSJP6

0,420 kg



467BS.JP6PB

88,00€

## Set van 7 ringsteeksleutels met ratel

- 8 - 10 - 12 - 13 - 14 - 17 - 19 mm
- Terugstelhoek 5°
- 12-kant ratelkop onder een hoek van 15°
- Van richting wisselen met verzonken en beschermde omkeerhendel
- Bekken onder een hoek van 15° t.o.v. de as van het handvat, waardoor een terugstelhoek van 30° mogelijk is
- Het profiel van de ring vergroot het contactoppervlak met de moer
- Draagbare kunststof houder



E111107

79,00€

## Set van 4 ringsteeksleutels E-Torx®

- Afmetingen: E6xE8 - E10xE12 - E14xE18 - E20x24

### COMPACT:

- Ideaal voor die plaatsen waar de toegang in hoogte beperkt is of onbereikbaar met dop en ratel.  
Voorbeeld: Distributieriem in beschermkap

### WIN TIJD:

- 5° terugstelhoek
- Levert aanzienlijke tijds winst op bij het vervangen van distributieriem
- - Renault: 2,5DCI - 2,2DCI - 1,9DCI - 1,5DCI...  
- Peugeot: 3.0HDI - 2,0HDI - 1,6HDI - 1,4HDI...

0,497 kg



464TX.J4PB

101,00€

## Set van 12 ringsteeksleutels met ratel

- 8 - 9 - 10 - 11 - 12 - 13 - 14 - 15 - 16 - 17 - 18 - 19 mm
- Terugstelhoek 5°
- 12-kant ratelkop onder een hoek van 15°
- Van richting wisselen met verzonken en beschermde omkeerhendel
- Bekken onder een hoek van 15° t.o.v. de as van het handvat, waardoor een terugstelhoek van 30° mogelijk is
- Draagbare kunststof houder



E111106

136,00€

**PROTWIST®** **CARBON SILICIUM**  
Made in France

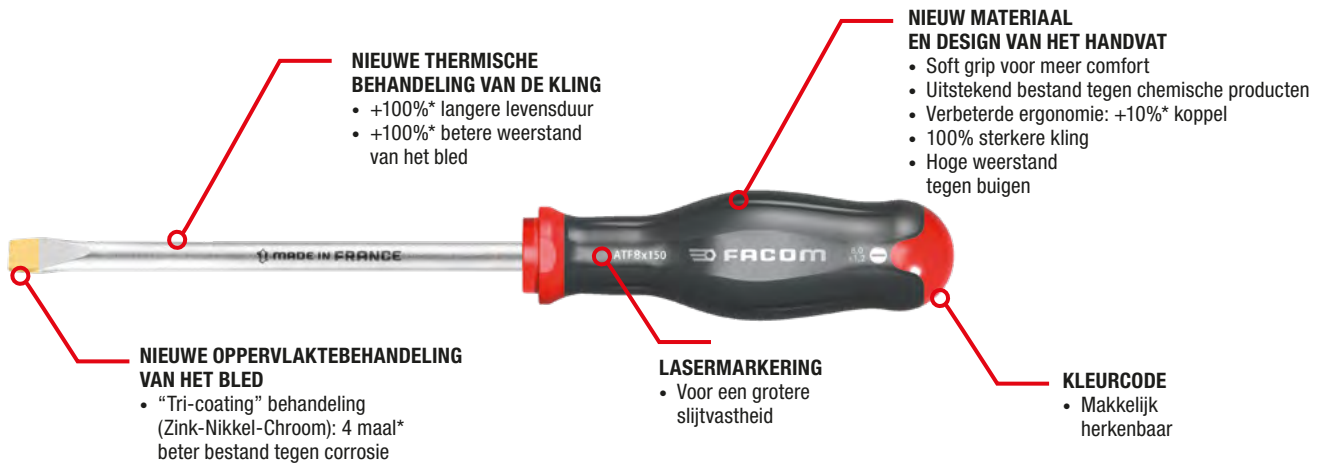

\* In vergelijking met de vorige serie FACOM PROTWIST® schroevendraaiers.

## Set van 4 lange schroevendraaiers

- AT 4 × 200 • AT 5,5 × 200
- + ATP 1 × 250 • ATP 2 × 250



AT.J4PB | 26,00€

## Set van 8 schroevendraaiers

- 3 × 50 - 4 × 100 - 5,5 × 125 - 6,5 × 150
- + PH1 × 100 - PH2 × 125
- + PZ1 × 100 - PZ2 × 125



EXPERT | E160907 | 25,50€

## Set van 6 schroevendraaiers

- AT 3,5 × 75 • AT 4 × 100
- AT 5,5 × 150 • AT 6,5 × 150
- + ATP 1 × 100 • ATP 2 × 125



ATP.J6PB | 26,00€

## Set van 10 schroevendraaiers

- Ronde AT bladen**
- AT 2,5 × 75 • 3,5 × 100 • 5,5 × 125
  - + ATP 0 × 75 • 1 × 100 • 2 × 125
  - + ATD 1 × 100 • 2 × 125
- 6-kant ATW-bladen**
- ATW 6,5 × 150 • AWH 8 × 175



ATW.J10PB | 40,50€

## Set van 8 schroevendraaiers

- Ronde AT-bladen**
- AT 4 × 100 • 5,5 × 125
  - ATF 6,5 × 150 • 8 × 150
  - + ATP 1 × 100 • 2 × 125
  - + ATD 1 × 100 • 2 × 125



AT.J8PB | 41,50€

## Set van 5 schroevendraaiers met slagzone

- Optimale overdracht van de energie van de slag
- Aanzienlijk minder terugstoot en trillingen in de handpalm tijdens het slaan
- AT 4 × 100CK
- ATH 6,5 × 150CK
- ATH 8 × 175CK
- + ATPH 1 × 100CK
- ATPH 2 × 125CK

SCHROEVENDRAAIER MET SLAGZONE



ATWCK.J5PB | 56,50€



## 12-delige 4V elektrische schroevendraaierset

4V E-PROTWIST elektrische schroevendraaier

10-delige bitset:

- ATPA4V.J12APB  
Torx: 10 - 20 - 25 - 30 /  
Phillips: PH1 - PH2 (x2) /  
Pozidriv: PZ1 - PZ2 (x2)
- ATPA4V.J12IPB  
6-Kant: 3 - 4 - 5 - 6mm /  
Phillips: PH1 - PH2 (x2) /  
Pozidriv: PZ1 - PZ2 (x2)
- 1/4" bithouder



ATPA4V.J12APB **83,00€**

ATPA4V.J12IPB **83,00€**

## 23-delige 4V elektrische schroevendraaierset

4V E-PROTWIST elektrische schroevendraaier

20-delige bitset:

- 6-Kant: 3 - 4 - 5 - 6mm /  
Torx: 10 - 20 - 25 - 30 /  
Sleuf: 4.5 - 6.5 - 8mm  
Phillips: PH1 - PH2 (x2) /  
Pozidriv: PZ1 - PZ2 (x3) - PZ3
- 1/4" bithouder
- Opbergbox BP.MBOXL



ATPA4V.J23PB **146,00€**

## Set van 7 schroevendraaiers Torx® en Resistorx®

- Torx®: ATX 8 x 50
- Resistorx®: ATXR 10 x 75 • 15 x 75  
20 x 100 • 25 x 100 • 27 x 100 • 30 x 125



KG 0,785 kg

ATXR.J7PB **43,00€**

## Set van 12 schroevendraaiers + 2 houders

12 schroevendraaiers

- ATD 1 x 100 • 2 x 125
- ATP 0 x 75 - 1 x 100 • 2 x 125
- ATF 6,5 x 150 • AT 5,5 x 125 • 4 x 100 • 2,5 x 75

Waarvan 3 geïsoleerde 1000 volt schroevendraaiers

- ATD 1 x 100 VE
- AT 3,5 x 100 VE
- AT 5,5 x 125 VE



**GRATIS**

2 schroevendraaierhouders voor 6 stuks: CKS.08

AT.J12R1PB **58,00€**

## Set van 12 schroevendraaiers + 2 houders

- AT 2,5 x 75 • AT 4 x 100 • AT 5,5 x 150  
ATF 6,5 x 150
- ATD 1 x 100 • ATD 2 x 125
- ATP 1 x 100 • ATP 2 x 125
- ATXR 15 x 75  
ATXR 20 x 100  
ATXR 25 x 100  
ATXR 30 x 125



**GRATIS**

2 Schroevendraaierhouders voor 6 stuks: CKS.08

AT.J12R2PB **66,00€**

## 4-delige schroevendraaierset borneo voor gecombineerde schroefprofielen sleuf, PH en PZ

### Bevat:

- ATPB 1 × 100 VE • ATPB 2 × 125 VE
- ATDB 1 × 100 VE • ATDB 2 × 125 VE
- Schroevendraaiers speciaal geschikt voor de gecombineerde schroefprofielen van elektrische installaties
- Sterkere schroefverbindingen = meer veiligheid
- Minder gevaar voor doordraaien = betere gevoeligheid, minder slijtage
- De schroevendraaier gaat langer mee



ATB.J4TVEPB 49,50€

## Set van 10 geïsoleerde schroevendraaiers 1000V voor Phillips® schroeven

- 2,5 × 50 - 3,5 × 75 - 4 × 100 - 5,5 × 150
- PH0 × 75 - PH1 × 100 - PH2 × 125
- PZ1 × 100 - PZ2 × 125
- Spanningszoeker 100/500V



EXPERT E160912 41,00€

## Schroevendraaiers met extra dun bled

Deze schroevendraaiers zijn ontworpen voor elektriciens die graag 100% toegankelijkheid en veiligheid wensen, zonder de noodzaak om de isolatie van het bled te snijden

### Specificaties:

- Standard Europeén IEC 60900
- 1000Vac en 1500 Vdc

Set van 5 1000V SCHROEVENDRAAIERS met extra dun bled: sleuf en PH

### Bevat:

- AT 3,5 × 100 TVE
- AT 4 × 100 TVE
- AT 5,5 × 125 TVE
- ATP 1 × 100 TVE
- ATP 2 × 125 TVE

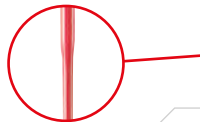

ATP.J5TVEPB 42,50€



1000VOLTS EN 60900

## Set van 5 1000V schroevendraaiers met extra dun bled: sleuf en PZ

### Bevat:

- AT 3,5 × 100 TVE
- AT 4 × 100 TVE
- AT 5,5 × 125 TVE
- ATD 1 × 100 TVE
- ATD 2 × 125 TVE



ATD.J5TVEPB 39,00€

## Set van 6 1000V schroevendraaiers

### Bevat:

- AT 2,5 × 75 TVE
- AT 3,5 × 75 TVE
- AT 4 × 100 TVE
- AT 5,5 × 125 TVE
- ATP 1 × 100 TVE
- ATP 2 × 125 TVE



ATPVE.J6PB 37,00€

## Set van 6 1000V schroevendraaiers

### Bevat:

- AT 2,5 × 75 VE
- AT 3,5 × 75 VE
- AT 4 × 100 VE
- AT 5,5 × 125 VE
- ATD 1 × 100 VE
- ATD 2 × 125 VE



ATDVE.J6PB 37,00€

## Schroevendraaier met spanningzoeker laagspanning

- Veiligheidsrand breedte: 5 mm
- Controlelampje
- Transparant heft

### AV.HT1C:

- Lengte bled: 100 mm
- Spanning/V: 90 - 480



Standaardmodel

AV.HT1CPB 7,35€

### AV.HT2C:

- Lengte bled: 65 mm
- Spanning/V: 110 - 250
- Geleverd met VDE certificaat



Model met clip

AV.HT2C 5,10€

KIJK OP PAGINA 72 VOOR DE VDE TANGEN





## Set van 6 inbussleutels T-handvat met kogelkop

• 84TZSA. 3 • 4 • 5 • 6 • 7 • 8 mm

KG 0,48 kg



## Set van 5 Torx® sleutels met T-handvat

• 89TXA. 10 • 15 • 20 • 25 • 30

KG 0,40 kg

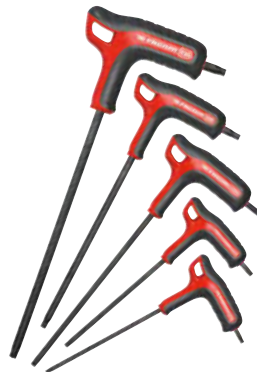

### Ergonomie:

- Spin-functie voor sneller gebruik. Gebruik voor het vastdraaien de korte 6-kantzijde
- Verbeterde grip, in soft Bi-materiaal, voor hoger koppel, extra comfort en controle
- Max koppel 60 Nm

### Duurzaam:

- Carbon silicium met zwarte geoxideerde finishing. Dit verhoogt de corrosie weerstand en verlengt de levensduur van de tip
- Correcte identificatie via lasermarkering
- Kogelkop laat toe om onder een hoek tot 30° te werken

## PROTWIST® bitschroevendraaier met ratel en T-handvat incl. 15 omkeerbare bleds in M box

### SET BEVAT:

- Handvat: ATCL.2
- ATMZ.E: 1/4" 6-kant bithouder
- Omkeerbare bleds: Sleuf: 3,5 - 4 mm / 5,5 - 6,5 mm  
Philips®: PH0 - PH1 / PH2 - PH3  
Pozidriv®: PZ0 - PZ1 / PZ2 - PZ3  
Inbus: 2,5 - 3 - 4 - 5 - 6 mm  
Torx®: T10 - T15 / T20 - T25 / T30 - T40  
Geleverd in M box



ATCL.2A15 | 145,00€

84TZSA.PB | 37,00€

89TXA.PB | 33,00€



## Set van 8 lange inbussleutels met kogelkop

• 83SH. 3/32 • 1/8 • 5/32 • 3/16  
7/32 • 1/4 • 5/16 • 3/8

KG 0,365 kg



83SH.JP8AU | 23,00€

## Set van 9 extra lange inbussleutels met kogelkop

• 83S. 1,5 • 2 • 2,5 • 3 • 4  
5 • 6 • 8 • 10 mm

KG 0,35 kg



83S.JP9AL | 29,00€

## Set van 9 lange inbussleutels met kogelkop

• 83SH. 1,5 • 2 • 2,5 • 3  
4 • 5 • 6 • 8 • 10 mm

KG 0,35 kg



83SH.JP9BPB | 25,00€

## Set van 8 lange Torx® sleutels met kogelkop

• 89.10 korte Torx® inbussleutel  
• 89S. 15 • 20 • 25 • 27  
30 • 40 • 45

KG 0,40 kg



89S.JP8A | 50,50€

## Set van 9 inbussleutels

Lang  
• 1,5 - 2 - 2,5 - 3 - 4 - 5 - 6 - 8 - 10 mm



E113947 | 11,00€

## Set van 9 inbussleutels

Lang met kogelkop  
• 1,5 - 2 - 2,5 - 3 - 4 - 5 - 6 - 8 - 10 mm



E113976 | 14,00€

## Selectie van 11 stuks Micro-Tech® gereedschap

KG 0,726 kg

### Bevat:

- 5 sleufschroevendraaiers: AE.1,2 × 35 • AEF.1,5 × 35 • AEF.1,8 × 35 • AEF.2 × 35 • AEF.2,5 × 35
- 3 schroevendraaiers voor Phillips® schroeven: AEFP.000 × 35 • AEFP.00 × 35 • AEFP.0 × 35
- 1 Pincet: 140.AA
- 2 Tangen: 405.10 MT • 432 LMT
- Afmetingen van de doos:  
L 285 × B 138 × H 26 mm



MT.J3 | 134,00€

## Set van 5 Micro-Tech® schroevendraaiers Sleuf- PZ

KG 0,71 kg

### Bevat:

- 4 sleufschroevendraaiers: AEF.1,5 × 35 • AEF.1,8 × 35 • AEF.2 × 35 • AEF.2,5 × 35
- 1 schroevendraaier voor Phillips® schroeven:  
AEFP.00 × 35
- Afmetingen van de doos:  
L 178 × B 91 × H 25 mm



AEF.J1 | 27,00€

## Selectie van 16 stuks Micro-Tech® gereedschap

KG 1,075 kg

### Bevat:

- 6 sleufschroevendraaiers: AE.1 × 35 • AE.1,2 × 35 • AEF.1,5 × 35 • AEF.1,8 × 35 • AEF.2 × 35 • AEF.2,5 × 35
- 2 schroevendraaiers voor Phillips® schroeven:  
AEP.000 × 35 • AEFP.00 × 35
- 3 6-kant schroevendraaiers:  
84E.0,9 × 35 • 84E.1,3 × 35 • 84E.1,5 × 35
- 2 Tangen 405.10MT • 432LMT
- 1 Schaar 841.MT
- 1 Hobbymes 845.1
- 1 Pincet 140AA
- Afmetingen van de doos:  
L 366 × B 180 × H 66 mm



MT.J1 | 214,00€

## Set van 5 Micro-Tech® Torx® schroevendraaiers

KG 0,28 kg

### Bevat:

- 5 Schroevendraaiers voor Torx® schroeven  
AEX.6 × 35 • AEX.7 × 35 • AEX.8 × 75  
AEX.9 × 75 • AEX.10 × 75
- Afmetingen van de doos:  
L 183 × B 109 × H 32 mm



AEX.J1 | 38,00€

## Telescopische spiegels

- Spiegel met achtergrondverlichting d.m.v. een LED voor een beter zicht in donkere zones
- Spiegel van krasbestendig glas
- Element van gegoten kunststof rondom het glas voor een betere bescherming van de te bewerken voorwerpen en de levensduur van de spiegel
- Eenvoudig instelbare scharnier en blokkering d.m.v. een schroef
- Ergonomische, tegen oplosmiddelen bestendige heft van kunststof: Skydroll, dieselolie...
- Maximale lengte: 850 mm



834B.RTI | 25,50€

834B.RTIM | 36,00€

## Flexibele magnetische vinger

- Comfortabel en efficiënt ergonomisch heft uit twee materialen
- Flexibele arm van 409 mm
- Krachtige magneet die tot 1,4 kg kan optillen



EXPERT  
by FACOM

E051501 | 19,00€



## 50 delige max impact set (medium tough case)

- Bits L25 mm:**
- 3, 4, 5, 6, 7 (x2), 8
  - ⊕ PH1, PH2, PH3
  - ⊕ PZ1, PZ2 (x2), PZ3
  - ⊕ T10 (x2), T15, T20 (x11), T25, T30, T40
- Bits Flextorq L63 mm:**
- 4, 5, 6, 7
  - ⊕ T15, T20, T25, T30, T40
- Magnetische bithouder:**  
met torsiezone: 92 - 152 mm
- 3 magnetische doppen:**  
8, 10, 13 mm
- Metaalboren Impact Titanium:**  
4 - 4,2 - 5 - 6 - 7 mm

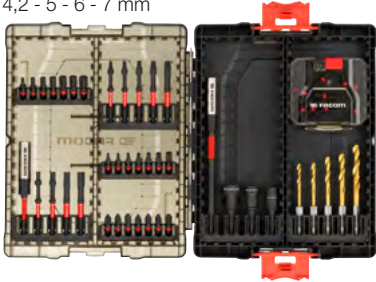

EN.1J50PB | 63,00€  
50-delig

## 30 delige max impact set (small tough case)

- Bits L25 mm:**
- 3, 4, 5, 6, 8, 10
  - ⊕ PH1, PH2
  - ⊕ PZ1, PZ2 (x3), PZ3
  - ⊕ T10, T15, T20 (x2), T25, T30, T40
- Bits Flextorq L63 mm:**  
○ 4, 5, 6, 8, 10
- Magnetische bithouder:**  
met torsiezone: 92 mm
- 3 magnetische doppen:**  
8, 10, 13 mm



EN.1J30PB | 40,50€  
30-delig

## 24 delige max impact set (small tough case)

- Bits L25 mm:**
- 3, 4, 5, 6, 8
  - ⊕ T10, T15, T20 (x2), T25, T30, T40
- Bits Flextorq L63 mm:**  
⊕ T10, T25, T30, T40
- Magnetische bithouder:**  
met torsiezone: 92 mm
- Metaalboren Impact Titanium:**  
4 - 4,2 - 5 - 6 - 7 mm

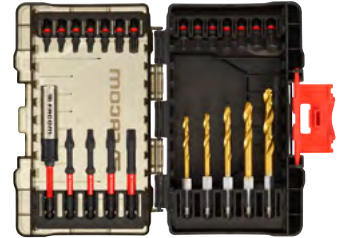

EN.1J24PB | 34,50€  
24-delig

## Set van 28 bits 1/4" - 25 mm

- ⊖ ES.134,5T • ES.136,5T • ES.148T
  - ⊕ EP.101T(2) • ES.102T (3) • ES.103T
  - ⊕ ED.101T(2) • ED.102T(3) • ED.103T
  - ⊕ EH.103 • EH.104 • EH.105 • EH.106
  - ⊕ EX.110 • EX.115 • EX.120(2) • EX.125(2) • EX.130(2) • EX.140
- Bithouder: EF.6P1



E.120PB | 41,50€

## Bitset - 1/4" - 49-delig

- ⊖ 4 - 4,5 - 5,5 - 6,5 x2 - 8 mm
  - ⊕ PH1 x2 - PH2 x3 - PH3
  - ⊕ PZ1 x2 - PZ2 x3 - PZ3 x2
  - 2 - 3 x2 - 4 x2 - 5 x2 - 6 x2 mm
  - ⊕ T10 x2 - T15 x2 - T20 x2 - T25 x2 - T30 x2
  - ⊕ TT10 - TT15 x2 - TT20 x2 - TT25 x2 - TT30 x2 - TT40
- Bithouder met vergrendelingsring



EXPERT  
FACOM

E131701 | 26,00€

## Ultra compacte ratel 1/4" met 180° flexibele kop

- 60 tanden terugstelhoek van 6°



**180° FLEXIBELE KOP**  
vergrendelbaar  
(13 posities)

**BITHOUDER**  
Extra bithouder onderaan  
het handvat

**VERLENGSTUK**  
100 mm verlengstuk  
meegeleverd met de  
ratel en de sets

Kan gebruikt worden als  
**T-HANDGREEP**

**DOPPEN EN BITS**  
Extra compact dankzij de  
nieuwe bithouderdop

R.180PB | 41,00€

## 23-delige set vast-/losschroeven 1/4" R.180

6 KANT

- Bevat:**
- Ratel R.180
  - 5 doppen 1/4": R. 6 • 8 • 10 • 12 • 13 mm
  - 15 geassorteerde bits
  - Dophouderbit - ECR.1
  - Verlengstuk 100 mm - EF.R180



R1PICOPB | 91,50€

## 31-delige set vastschroeven 1/4" R.180

- Ratel R.180
- 28 geassorteerde bits
- Verlengstuk 100 mm EFR.180
- Dophouderbit ECR.1



R.180J31PB | 70,50€

## Ratel 1/4" met ronde kop 'performance'

- Mechanisme met 72 tanden; terugstelhoek van 5°
- **OPTIMALE TOEGANKELIJKHEID:** de kop van de ratel is 10% minder hoog dan de vroegere generatie Facom ratels
- **RATELMECHANISME:** hermetisch afgesloten voor industrieel stof IP 51: dit verlengt de levensduur van de ratel
- Draairichting omkeren mbv gefosfateerde kop
- **ERGONOMISCH HANDVAT** met sterke haak voor veilig werken op hoogte. Het handvat is bestand tegen chemische stoffen, werkplaats vloeistoffen
- Afwerking: glanzend chroom
- Afmetingen: 121 x 24,5 x 23,8 mm



R.161BPB 30,00€

## Ratel met stofdichte kop 1/4" HP

- Mechanisme met 80 tanden; terugstelhoek van 4,5°
- Verhoogde capaciteit in kleine ruimtes
- **EXTRA DUURZAAM:**
  - Stofdichte kop (IP 54)
  - Geen omkeermecanisme op de kop
  - Extra compact
- **EXTRA COMFORT:**
  - Ergonomisch bimateriaal handvat voor een perfecte grip
  - Bestand tegen werkplaats vloeistoffen
- **EXTRA SNEL:**
  - Nieuw omkeermecanisme, direct op het handvat. Tijdsbesparend, met één vinger omkeerbaar
  - Optimaal omkeersysteem bij gebruik in nauwe ruimtes
- **SLS COMPATIBEL:**
  - Voorzien van oogopening voor hoogtewerk



R.181PB 39,50€

## Doppendoos 1/4" 6-kant vast-/losschroeven

- Doppen: R. 5,5 • 6 • 7 • 8 • 9 • 10 • 11 • 12 • 13 • 14 mm
- **R.161B: ratel "handpalm"**
- R.240A: universeel cardangewricht
- R.236: korte wringstaaf met handgreep
- R.209 - 210: 2 verlengstukken 55 - 100 mm
- R.235: bithouderdop

KG 0,800 kg



R.161-6P6PB kunststof inlay 160,00€

R.161-6M6PB foam inlay 156,00€

### 21 bits:

- 1 • 2 • 3
- 1 • 2 • 3
- 4,5 • 6,5 • 8
- 3 • 4 • 5 • 6 • 7
- T. 10 • 15 • 20 • 25
- 27 • 30 • 40

- Geleverd in **BP.MBOXS** small

## Doppendoos 1/4" 6-kant vastdraaien en schroeven

- Doppen: R. 5,5 • 6 • 7 • 8 • 9 • 10 • 11 • 12 • 13 mm
- **R.181: ratel HP**
- R.236A: korte wringstaaf met handgreep
- R.210: verlengstuk 100 mm
- R.235: bithouderdop 1/4"

KG 0,800 kg



R.181-4P6PB 111,00€

### 8 bits:

- 1 • 2
- 4,5 • 6,5 • 8
- 3 • 4 • 5

- Geleverd in: **BP.MBOXS** small
- Kunststof inlay S: PL.S13

## Ultra compacte nano doppen set 1/4" met ratel - 38 delig

- Doppen R. 5,5 • 6 • 7 • 8 • 9 • 10 • 11 • 12 • 13 • 14
- **R.161B: ratel "handpalm"**
- R.240A: universeel cardangewricht
- R.236C: korte wringstaaf met handgreep
- R.209 - 210: 2 verlengstukken 55 mm - 100 mm
- R.235: bithouderdop 1/4"



R2NANOPB 143,00€

### 21 bits:

- 1 • 2 • 3
- 1 • 2 • 3
- 4,5 • 6,5 • 8
- 3 • 4 • 5 • 6 • 7
- T. 10 • 15 • 20 • 25
- 27 • 30 • 40

- ECR: verloopstuk

## Ultra compacte nano doppen set 1/4" 6-kant, HP ratel R.181

- Doppen: R. 5,5 • 6 • 7 • 8 • 9 • 10 • 11 • 12 • 13 • 14 mm
- **R.181: ratel HP**
- R.240A: universeel cardangewricht
- R.236C: korte wringstaaf met handgreep
- R.209 - R.210: verlengstukken 55 en 100 mm
- R.235: bithouderdop 1/4"
- 21 bits
- ECR: verloopstuk



R.181NANOPB 154,00€



# Rnano

## ULTRA COMPACTE KOFFER

100% vast-en losdraaien



### PRAKTISCH

Keuze van het juiste gereedschap in 1 oogopslag:

- pictogrammen van de afdruk

Het gereedschap is makkelijk vast te nemen:

- bij het openen van het doosje kantelt de strip met bits omhoog
- doppen uitnemen



### ULTRA-COMPLEET EN COMPACT

- Tot 38 tools 1/4" aansluiting
- Makkelijk om mee te nemen in je broekzak of je gereedschapskist
- Metrisch of inches, 6 of 12-kant



### WEERSTAND

- Kunststof bestand tegen chemische producten
- Metalen sluitingen en scharnieren
- Zelfsluitende vergrendeling



## Ratel met stofdichte kop 1/4"

0,075 kg

- Omschakeling door verzonken omkeerhendel (zonder risico op een ongewenste omschakeling)
- Omschakeling is gemakkelijk, zelfs met vette handen of handschoenen
- Nieuwe ergonomische greep met sterke haak: de ratel hangt veilig vast wanneer op hoogte wordt gewerkt
- Afmetingen: 121 x 22 x 22 mm

### Grote duurzaamheid

- Mechanisme hermetisch afgesloten voor industrieel stof
- Dubbele afdichting

**Grote nauwkeurigheid, zonder onderhoud, veilig**  
72 tanden met een terugstelhoek van 5°



RL.161PB 30,50€

## Ratel met draaiende handgreep 1/4"

0,145 kg



### Terugstelhoek:

- 0° door aan het handvat te draaien
- 6° bij traditioneel gebruik
- Ratel met 60 tanden
- Ratel met ronde kop: draairichting omkeren mbv de ring
- Vergrendelingsknop
- "Handpalm"-plaatje
- Uitvoering: verchromd, gesatineerd

### Extra comfort

Het draaiend heft laat toe om makkelijk te werken in kleine ruimtes: men dient enkel de pols te bewegen ipv de hele elleboog

### Veilig werken

De doppen blijven stevig op hun plaats dankzij de vergrendelingskop

### Werkt 2x zo snel

Het volstaat om het handvat te draaien om het aandrijfvierkant te doen draaien



R.360PB 39,50€

## Nano ultra compacte doppenset 1/4" met ratel RL.161 - 12-kant

0,65 kg



- Doppen: R.E 5,5 • 6 • 7 • 8 • 9 • 10 • 11 • 12 • 13 • 14 mm
- **RL.161: ratel stofdicht**
- R.209 - R.210: verlengstukken 55 - 100 mm
- R.240A: universeel cardangewricht
- R.236C: wringstaaf met handvat
- R.235: bithouderdop 1/4"

### 11 bits:

- 1/8 • 5/32 • 3/16 • 7/32 • 1/4
  - ⊕ 1 • 2 • 3
  - 4,5 • 6,5 • 8
- ECR: adaptor 1/4"



RL.NANO112 137,00€

## Nano ultra compacte doppenset 1/4" met ratel R.360 - 6-kant

0,77 kg



- Doppen: R. 5,5 • 6 • 7 • 8 • 9 • 10 • 11 • 12 • 13 • 14
- **R.360: ratel met draaiend heft 1/4"**
- R.209-R.210: 2 verlengstukken 55 mm - 100 mm
- R.240A: universeel cardangewricht
- R.236C: korte wringstaaf met handvat 1/4"
- R.235: bithouderdop 1/4"

### 21 bits:

- ⊕ T. 10 • 15 • 20 • 25 • 27 • 30 • 40
  - 3 • 4 • 5 • 6 • 7
  - 1 • 2 • 3
  - ⊕ 1 • 2 • 3
  - 4,5 • 6,5 • 8
- ECR: verloopstuk



R.360NANOPB 163,00€

## Bithouder ratel met draaiend heft 1/4"

- 2 keer sneller dan met een klassieke ratel
- Betere toegankelijkheid op moeilijk bereikbare plaatsen

### NIEUWE GENERATIE HANDVAT

- Ergonomisch (nieuw handvat Protwist®-schroevendraaier): meer comfort en betere grip

### MECHANISME

- 60 tanden - terugstelhoek 6°
- Omkeerbaar door de ratel om te keren



R.PE360PB 34,00€

## 22-delige ratel-bitset 1/4"

- R.PE360: ratel met draaiend handvat

### 21 bits:

- T. 10 • 15 • 20 • 25 • 27 • 30 • 40
- 3 • 4 • 5 • 6 • 7
- 1 • 2 • 3
- 1 • 2 • 3
- 4,5 • 6,5 • 8

- ECR-1: verloopstuk 1/4"



R.PE360J22PB 71,50€

## 11-delige doppenset 6-kant 1/4" met doorsteekratel R.180HX

KG 0,27 kg



### De koffer bevat:

- 1 doorsteekratel met flexibele kop 1/4" R.180HX
- 10 doorsteekdoppen 6-kant: R.HX 5,5 tot 14 mm
- **NIEUWE RATEL R.180HX**
- Doorsteekratelkop
- 180° flexibele kop met vergrendeling
- Ultra compact

Ideaal voor het vast-en losdraaien van moeren op een lange doorgestoken schroefdraad



RXPICOPB 77,50€

## 31-delige bitset met bithouderratel 1/4"

KG 0,45 kg

### • Bevat:

- Ratel met bithouder R.PE 1/4"
- Verlengstuk 100 mm

### 28 bits 1/4":

- TT10 • 15 • 20 • 25 • 27 • 30 • 40
- 6 • 7 • 8 • 9
- 1,5 • 2 • 2,5 • 3 • 4 • 5 • 6 • 7 • 8 mm
- 1 • 2 • 3
- 1 • 2 • 3
- 4 - 5,5 mm

- Verloopstuk ECR 1/4" → L 1/4"
- Geleverd in uiterst compacte koffer



R.PEJ31PB 62,00€

## Koffer met doppen 1/4" - 34-delig

- 1 ratel met "parkeermeter"
- kop 1/4" met vergrendeling
- 13 doppen 1/4" 6-kant: 4 > 14 mm
- 15 bits 1/4":
  - 4-5,5-6,5 mm
  - PZ1-PZ2-PZ3
  - TT10-TT15-TT20-TT25-TT30-TT40
  - 4-5-6 mm
- 1 verloopstuk voor bits 1/4"
- 2 verlengstukken 1/4": 55-100 mm
- 1 universeel cardangewricht 1/4"
- 1 bi-materiale schroevendraaierhandvat



EXPERT FACOM

E194672 47,50€

## Koffer met doppen 1/4" - 73-delig

- Doppen 1/4" 6-kant: 4-4,5-5-5,5-6-7-8-9-10-11-12-13-14 mm
- Lange doppen 1/4" 6-kant: 5-5,5-6-7-8-10-11-12-13 mm
- Doppen 1/4" 12-kant: 1/2"-1/4"-11/32"-3/16"-3/8"-5/16"-7/16"-7/32"-9/16"-9/32"
- Sleufschroevendraaierdoppen 1/4": 4-5-5-7 mm
- Schroevendraaierdoppen Pozidriv® 1/4": PZ1-PZ2-PZ3
- Schroevendraaierdoppen Phillips® 1/4": PH1-PH2-PH3
- Schroevendraaierdoppen Torx® 1/4": T6-T7-T8-T9-T10-T15-T20-T25-T30-T40
- Torx®-doppen 1/4": E4-E5-E6-E7-E8-E10
- 6-kant schroevendraaierdoppen 1/4": 2-2,5-3-4-5-6-7-8 mm
- 1 ratel "parkeermeter"-kop 1/4" met vergrendeling
- 3 verlengstukken 1/4": 55-100-150 mm
- 1 schroevendraaierhandgreep van bimateriaal
- 1 universeel cardangewricht 1/4"
- 1 T handvat 1/4"
- 1 dophouderbit 1/4"
- Geleverd in een inlay compatibel met lade van gereedschapswagen
- 1 verbindingsstuk 1/4" voor 1/4" bits



EXPERT FACOM

E030707 131,00€



## Ratel 3/8" met ronde kop 'performance'

- Mechanisme met 72 tanden; terugstelhoek van 5°
- **OPTIMALE TOEGANKELIJKHEID:** de kop van de ratel is 10% minder hoog dan de vroegere generatie Facom ratels
- **RATELMECHANISME:** hermetisch afgesloten voor industrieel stof IP 51: dit verlengt de levensduur van de ratel
- Draairichting omkeren mbv gefosfateerde kap
- **ERGONOMISCH HANDVAT** met sterke haak voor veilig werken op hoogte. Het handvat is bestand tegen chemische stoffen, werkplaats vloeistoffen
- Afwerking: glanzend chroom
- Afmetingen: 121 x 24,5 x 23,8 mm



KG 0,2 kg



J.161BPB | 37,50€

## Ratel met stofdichte kop - serie 3/8"

- Omschakeling door verzonken omkeerhendel (zonder risico op een ongewenste omschakeling)
- Omschakeling is gemakkelijk, zelfs met vette handen of handschoenen
- Nieuwe ergonomische greep met sterke haak: de ratel hangt veilig vast
- Afmetingen: 211 x 29 x 29,5 mm

KG 0,24 kg



J.L.161PB | 39,50€

## Doppendoos 3/8" - 6-kant

- Doppen: JH. 8 • 9 • 10 • 11 • 12 • 13 • 14 • 15 • 16 • 17 • 18 • 19 • 21 • 22 mm
- **J.161B: ratel "handpalm"**
- J.240A: universeel cardangewricht
- J.210 - 215: 2 verlengstukken 125 mm - 250 mm
- Geleverd in een kunststof koffer: BP.MBOXM
- Kunststof inlay M: PL.M14

KG 1,95 kg



J.161-2P6 | 171,00€

## Doppendoos 3/8" 6-kant met stofdichte ratel - Detection Box

- Doppen: JH. 8 • 9 • 10 • 11 • 12 • 13 • 14 • 15 • 16 • 17 • 18 • 19 • 21 • 22 mm
- **JL.161: ratel ratel stofdicht**
- J.240A: universeel cardangewricht
- J.210 - 215: 2 verlengstukken 125 mm - 250 mm



JL.DBOX1PB | 158,00€

## Uitschuifbare ratel 3/8" met scharnierende kop en vergrendeling

- Grote nauwkeurigheid: ratelmechanisme met 72 tanden en 5° terugstelhoek
- Parkeermeterkop zonder risico op ongewenst omschakelen van draairichting
- Lengte van 247 tot 355 mm

KG 0,4 kg

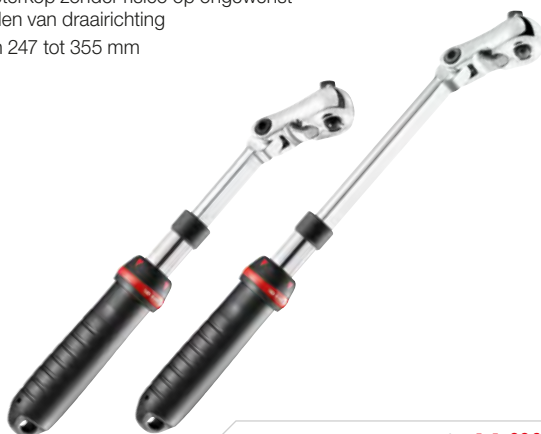

JXL.171 | 66,00€

## Ratel met draaiende handgreep 3/8"

KG 0,47 kg

### Terugstelhoek:

- 0° door aan het handvat te draaien
- 6° bij traditioneel gebruik
- Ratel met 60 tanden
- Ratel met ronde kop: draairichting omkeren mbv de ring
- Vergrendelingsknop
- "Handpalm"-plaatje
- Uitvoering: verchromd

### Veilig werken

De doppen blijven stevig op hun plaats dankzij de vergrendelingsknop



**Extra comfort**  
Het draaiend heft laat toe om makkelijk te werken in kleine ruimtes: men dient enkel de pols te bewegen ipv de hele elleboog



**Werkt 2x zo snel**  
Het volstaat om het handvat te draaien om aan het aandrijfvierkant te doen draaien

J.360PB | 55,50€

## Ratel 1/2" met ronde kop 'performance'

KG 0,41 kg



- Mechanisme met 72 tanden; terugstelhoek van 5°
- **OPTIMALE TOEGANKELIJKHEID:** de kop van de ratel is 10% minder hoog dan de vroegere generatie Facom ratels
- **RATELMECHANISME:** hermetisch afgesloten voor industrieel stof IP 51: dit verlengt de levensduur van de ratel
- Draairichting omkeren mbv gefosfateerde kop
- **ERGONOMISCH HANDVAT** met sterke haak voor veilig werken op hoogte. Het handvat is bestand tegen chemische stoffen, werkplaats vloeistoffen
- Afwerking: glanzend chroom
- Afmetingen: 260 x 38,2 x 38,5 mm



S.161BPB | 34,00€

## Ratel met stofdichte kop 1/2"

KG 0,43 kg

- Omschakeling door verzonken omkeerhendel (zonder risico op een ongewenste omschakeling)
- Omschakeling is gemakkelijk, zelfs met vette handen of handschoenen
- Nieuwe ergonomische greep met sterke haak: de ratel hangt veilig vast wanneer op hoogte wordt gewerkt
- Afmetingen: 263 x 37 x 38,5 mm



### Grote duurzaamheid

- Mechanisme hermetisch afgesloten voor industrieel stof
- Dubbele afdichting

### Grote nauwkeurigheid, zonder onderhoud, veilig

72 tanden met een terugstelhoek van 5°

SL.161PB | 35,00€

## Doppendoos 1/2" 6-kant L3

KG 3,6 kg



- Doppen: SH. 8 • 9 • 10 • 11 • 12 • 13 • 14 • 15 • 16 • 17 • 18 • 19 • 21 • 22 • 23 • 24 • 27 • 30 • 32 mm
- **S.161B: ratel "handpalm"**
- S.210 - S.215: 2 verlengstukken 130 mm en 250 mm
- S.240A: universeel cardangewricht 1/2"
- Geleverd met een aantal pictogrammen om uw koffer te personaliseren
- Lege koffer: **BP.MBOXM**
- Kunststof inlay M (309 x 188 mm): PL.M01



S.161-3P6PB | 179,00€

## Doppendoos 1/2" 6-kant met stofdichte ratel - Detection box



- Doppen: SH. 8 • 10 • 11 • 12 • 13 • 14 • 15 • 16 • 17 • 18 • 19 • 21 • 22 • 24 • 27 • 30 • 32 mm
- **SL.161: ratel stofdicht**
- S.210 - S.215: 2 verlengstukken 130 mm en 250 mm
- S.240A: universeel cardangewricht 1/2"
- Geleverd in een Detection Box



SL.DBOX1PB | 172,00€

## Ratel met draaiende handgreep 1/2"



- **Terugstelhoek:**
- 0° door het heft te draaien
- 6° bij traditioneel gebruik
- Ratel met 60 tanden
- Ratel met ronde kop: draairichting omkeren mbv de ring
- Vergrendelingsknop
- "Handpalm"-plaatje
- Uitvoering: verchroomd, gesatineerd



### Extra comfort

Het draaiend handvat laat toe om makkelijk te werken in kleine ruimtes: men dient enkel de pols te bewegen ipv de hele elleboog

### Veilig werken

De doppen blijven stevig op hun plaats dankzij de vergrendelingskop

### Werkt 2x zo snel

Het volstaat om aan het handvat te draaien om het aandrijfviervkant te doen draaien

S.360PB | 55,50€

## Uitschuifbare ratel 1/2" met scharnierende kop en vergrendeling

- Grote nauwkeurigheid: ratelmechanisme met 72 tanden en 5° terugstelhoek
- Parkeermeterkop zonder risico op ongewenst omschakelen van draairichting
- Lengte van 304 tot 437 mm

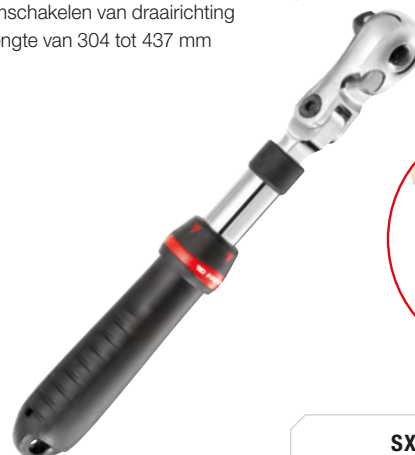

SXL.171PB | 74,50€



# TOEGANKELIJKHEID & SNELHEID BINNEN HANDBEREIK

**AXS - 1/4"**  
Verkleining: 1:1,5

## Toegankelijkheid in nauwe ruimtes

Dit nieuwe accessoire werd ontworpen om buiten nauwe ruimtes te kunnen werken waar heen-en-weergaande bewegingen gemaakt moeten worden met het heft van de ratel, om zo vast- en losschroeven te vergemakkelijken.

**AXS - 3/8"**  
Verkleining: 1:1,3

## Snelheid en tijtsbesparing

Er hoeft geen ruimte gemaakt te worden voor toegang tot schroeven of moeren. Een voordeel voor het werken buiten nauwe ruimtes: het is mogelijk om sneller heen-en-weergaande bewegingen te maken met het heft van de ratel. Door het asymmetrische ontwerp van het product kan men met 1 enkele slag van de ratel 1,6 slag van het vierkant maken (1/2"). Te gebruiken met een handbediende of aangedreven ratel (pneumatisch of elektrisch).

**AXS - 1/2"**  
Verkleining: 1:1,6

## Vermogen

Een tweede voordeel voor het werken buiten nauwe ruimtes: het is mogelijk meer kracht te zetten op het heft van de ratel dan wanneer men zich in een nauwe ruimte bevindt.



AXS.SPB 60,00€

AXS.MPB 73,50€

AXS.LPB 82,00€

## OGV® bits

Eindelijk een effectieve oplossing voor het verwijderen van beschadigde zeskant schroeven! Met OGV® GRIP-zeskantbits kunt u afgeronde\* zeskantschroeven losdraaien en schroeven in goede staat beschermen.

\* tot 98% afgerond



YouTube

### • OGV GRIP PROFIEL

Ontworpen voor het verwijderen van beschadigde zeskantschroeven maar ook voor het beschermen van schroeven in goede staat.

### • ANTI SLIP BI-DIRECTIONEEL PROFIEL GEREEDSCHAP

Werkt zowel voor het losdraaien als voor het vastdraaien van zeskantschroeven.

### • GEFABRICEERD MET GROTE PRECISIE

De bits worden machinaal bewerkt met grote precisie voor een optimaal gebruik op beschadigde of in goede staat verkerende schroeven.



8 bits 1/4" :  
2 - 2,5 - 3 - 4 - 5 -  
6 - 7 - 8 mm

1/4"

RTM.J8MGRPPB 76,50€



8 bits 3/8" :  
3 - 4 - 5 - 6 - 7 -  
8 - 10 - 11 mm

3/8"

JTM.J8MGRPPB 101,00€



6 bits 1/2" :  
10 - 11 - 12 - 14 -  
17 - 19 mm

1/2"

STM.J6MGRPPB 112,00€

## Doppendoos 3/4" 6-kant of 12-kant en accessoires

- 13 doppen 3/4": K.HB 19 • 21 • 22 • 24 • 27 • 30 • 32 • 34 • 36 • 41 • 46 • 50 • 55 mm
- KL.161: ratel met stofdichte kop 3/4"
- K.240A: universeel cardangewricht
- K.210B - K.215B: 2 verlengstukken 200 mm en 400 mm
- K.120B: wringstaaf 3/4"
- Afmetingen: 565 x 412 x 105 mm (koffer = BV.COMPO-K)



KL.500PB 6-KANT 463,00€



KL.501 12-KANT 488,00€



## Ratel 3/4" met stofdichte kop

1,470kg

- Duurzaam ongeacht de omstandigheden
- Compacte kop: 60 mm diameter en 52 mm hoogte: geeft een betere toegankelijkheid
- Groot handvat voor 2 handen: handig voor grote krachtoefeningen
- 120 tanden voor een terugstelhoek van 3°
- Afmetingen: 510 x 60 x 50 mm



510 mm!

3° terugstelhoek

Extra compact  
Extra handig

KL.161PB 88,00€





## Set 9 schroevendraaierdoppen Torx® 1/2"

KG 0,865 kg

- SXM. 20 • 25 • 27 • 30 • 40 • 45 • 50 • 55 • 60
- Geleverd in BP.MBOXS small
- Kunststof inlay S: PL.S02

AMEX.3APB

117,00€



## Set 1/4" en 1/2" doppen Torx® + bits

- 4 Torx® doppen 1/4" 6-10
- 5 Torx® doppen 1/2" 12-20
- R.235: bithouderdop 1/4" voor 1/4" bits
- S.236: bithouderdop 1/2" voor 5/16" bits

### 10 bits:

- Resistor® serie 1 TT10-TT40
- Torx® serie 2 T45-T55
- Geleverd in BP.MBOXS small
- Kunststof inlay S: PL.S05

RSX.19BPB

146,00€



## Set 9 schroevendraaierdoppen 6-kant 1/2"

KG 0,865 kg

- STM. 5 • 6 • 7 • 8 • 10 • 12 • 14 • 17 • 19
- Geleverd in BP.MBOXS small
- Kunststof inlay S: PL.S02

STM.J9APB

117,00€



## XZN lange doppen

KG 0,980 kg

- Set van 7 doppen 1/2" Lang XZN
- Profiel XZN M 6 • 8 • 10 • 12 • 14 • 16 • 18
- Lengte 100 mm
- Aandrijfvierkant 1/2"

SVL.J7APB

88,00€



## XZN korte doppen

KG 0,702 kg

- Set van 7 doppen 1/2" kort XZN
- Profiel XZN M 6 • 8 • 10 • 12 • 14 • 16 • 18
- Lengte 60 mm
- Aandrijfvierkant 1/2"

SV.J7APB

76,50€



## Momentsleutel met vaste ratel serie 209



**Nauwkeurigheid : +/- 4%**  
Hoge nauwkeurigheid dankzij het vernieuwd mechanisme.  
Eenvoudigere kalibratie en onderhoud.

**Duurzaam mechanisme**  
Bestand tegen alle soorten chemische stoffen in garages en industrie.  
Lange levensduur – 2x ISO (10.000).

**Direct afleesbaar**  
Duidelijke en duurzame schaalverdeling  
Beter afleesbare schaalverdeling  
Duurzaam en stofvrij  
Dubbele schaalverdeling

**Sneller in te stellen**  
Een gelagerd mechanisme dat de gebruiker toelaat om het moment sneller in te stellen  
2x sneller dan de 208 serie

**Anti roll design**  
Voorzien van een vlakke kant om rollen te vermijden.  
Verminderd risico op vallen.

	Capaciteit Nm	□	L mm
<b>R.208-25</b>	5 - 25	1/4"	300
<b>J.209-50PB</b>	10 - 50	3/8"	357
<b>S.209-100PB</b>	20 - 100	1/2"	416
<b>S.209-200PB</b>	40 - 200	1/2"	479
<b>S.209-340PB</b>	60 - 340	1/2"	632

**R.208-25PB** | **230,00€**

**J.209-50PB** | **172,00€**

**S.209-100PB** | **173,00€**

**S.209-200PB** | **182,00€**

**S.209-340PB** | **210,00€**

## Momentsleutel met afneembare ratel serie 306 en nieuwe "Digi-cal" serie 307

### NIEUWE MECHANISCHE SLEUTEL MET DIGITALE DISPLAY

- De nieuwe 307 serie momentsleutels combineert het gemak van de bekende klik van een mechanische sleutel met de verbeterde afleesbaarheid van een digitaal display
- Ongelijkheden in de lineariteit van de veer worden gecorrigeerd als de sleutel wordt ingesteld
- Hierdoor geeft de sleutel een betere precisie bij herhaaldelijk gebruik niet noodzakelijk om na elk gebruik de sleutel te ontspannen

### UITSTEKENDE PRESTATIES

- Nauwkeurigheid van +/- 2%
- Hoge nauwkeurigheid door nieuw mechanisch ontwerp gecombineerd met digitale opnemer die non-lineariteit compenseert bij het instellen
- IP54. ISO 6789-1:2017 ASME B107.300-2010

### SNELLER INSTELLEN

- 2x sneller kunnen instellen dan de vorige versies
- LCD scherm heeft hoog contrast scherm voor goede afleesbaarheid
- Slechts 1 knop om het display in te schakelen

### ANTI-ROLL DESIGN

- Het ontwerp van de sleutel voorkomt dat deze kan gaan rollen en verkleint de kans op valschade
- De behuizing is voorzien van rubber zodat kleine stoten worden geabsorbeerd
- Geleverd met ISO6789 genormeerd controlecertificaat
- Ophangoog voor het opbergen
- Set geleverd in een kunststof doos met ratel en draaiknop (behalve Ref. R.306A25 - K.306A600 - K.306A1000)

### VERLOOPSTUKKEN

- 9 x 12 of 14 x 18 mm

	Aansluiting mm	Nm Min. - max.	□	Afmetingen (mm)
<b>R.306A25</b>	9 x 12	5 - 25	1/4"	271
<b>J.307A50</b>	9 x 12	10 - 50	3/8"	357
<b>S.307A100</b>	9 x 12	20 - 100	1/2"	437
<b>S.307A200</b>	14 x 18	40 - 200	1/2"	515
<b>S.307A340</b>	14 x 18	60 - 340	1/2"	725
<b>K.306A600</b>	14 x 18	120 - 600	3/4"	990
<b>K.306A1000</b>	Ø 30	200 - 1000	3/4"	1280

### Verloopstukken:

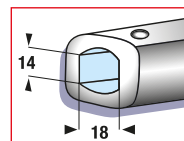
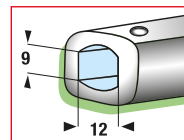

### Kan gecombineerd worden met diverse opzetstukken:

Steeksleutel



Ringsleutel



**R.306A25** | **279,00€**

**J.307A50** | **363,00€**

**S.307A100** | **366,00€**

**S.307A200** | **399,00€**

**S.307A340** | **460,00€**

**K.306A600** | **804,00€**

**K.306A1000** | **962,00€**

## De Smart Momentsleutel, een slimmere manier van werken!

- **INNOVATIEVE MOMENTSLEUTEL MET BLUETOOTH-TECHNOLOGIE**, speciale app-besturing voor analyse en opvolging van de resultaten
- **HET BAANBREKENDE DIGITALE ONTWERP ZORGT VOOR EEN NAUWKEURIG KOPPEL**, cruciaal voor de veiligheid en optimale functionaliteit
- **VOLG NAUWGEZET DE TORSIESPECIFICATIES VAN DE FABRIKANT**, waardoor het risico op overkoppel wordt verminderd
- **SNEL EN EENVOUDIG IN TE STELLEN EN TE GEBRUIKEN**, voor een maximale efficiëntie en productiviteit

- **TRILFUNCTIE EN VISUELE WAARSCHUWING** geeft de gebruiker aan wanneer het juiste koppel wordt bereikt
- **DUURZAME CONSTRUCTIE** met IP54-classificatie voor stof- en waterbestendigheid
- **MOGELIJKHEID OM FAVORIETEN EN SEQUENTIES OP TE SLAAN VOOR TERUGKERENDE TAKEN**, waardoor aanzienlijk tijd en moeite wordt bespaard en fouten in de installatie worden verminderd
- **OPLAADBAAR** via desktop of wandgemonteerd dockingstation voor ultiem gemak, duurzaamheid en flexibiliteit



REFERENTIE	Bereik	Aandrijving	Nauwkeurigheid
E.516ST-30PB	6 - 30 Nm	1/4"	2%
E.516ST-135PB	13,5 - 135 Nm	3/8"	2%
E.516ST-340PB	17 - 340 Nm	1/2"	2%

YouTube



E.516ST-30PB | 578,00€

E.516ST-135PB | 621,00€

E.516ST-340PB | 663,00€

## Momentsleutels

- Ratel 48 tanden met comfortabele handgreep
- Direct afleesbaar aanhaalmoment
- Snel en eenvoudig in te stellen
- Lange levensduur
- Nauwkeurigheid ± 4%
- Geleverd in zwarte kunststof koffer, met kalibratiecertificaat



REF	Bereik	Aandrijving
E100105	5-25 Nm	1/4" momentsleutel
E100106	10-50 Nm	3/8" momentsleutel
E100107	20-100 Nm	1/2" momentsleutel
E100108	40-200 Nm	1/2" momentsleutel
E100109	60-340 Nm	1/2" momentsleutel
E100110	150-750 Nm	3/4" momentsleutel

E100105 | 108,00€

E100106 | 108,00€

E100107 | 108,00€

E100108 | 113,00€

E100109 | 118,00€

E100110 | 399,00€

## Sets momentschroevendraaiers



### Koppel 0,5 - 2,5 Nm - 1/4"

- Eénrichtingsschroevendraaier A.402
- ECR-verloopstuk 1/4" EF.1PA
  - Sleuf 4,5 • 6,5 • 8 mm
  - 1 • 2 • 3

A.402J2 | 257,00€

### Koppel 2 - 10 Nm - 1/4"

- Idem A.402J2 behalve de schroevendraaier A.404 en bits
- 3 • 4 • 5 • 6 mm

A.404J2 | 257,00€

## Hoekverdraaiingsmeter

- Nauwkeurigheid: ±2°
- Range hoekverdraaiing: 1 - 360°
- Meeteenheid: graden
- Geleverd met een certificaat van conformiteit

### Ergonomie

- Visualisatie van de leds, zelfs bij een moeilijke toegang
- Uiterst eenvoudig in gebruik: automatische test Wordt geïnitieerd na inschakeling
- LED en Beeper



Productiviteitswinst!  
Voor nauwkeurig en betrouwbaar vastzetten  
Zeer eenvoudige hoekverdraaiing!

E.406 | 156,00€





## Zijkniptang

- Kniptangen ontworpen om nauwkeurig alle soorten draad door te knippen: pianodraad, zachte draad, moderne materialen (max. 200 kg/mm<sup>2</sup>)
- Zijkniptang: 160 mm • 180 mm • 200 mm



### Duurzaam:

20% langere levensduur (30.000 cycli)

### Performantie:

nieuw design van de snijvlakken zorgt voor 20% meer efficiëntie

### Terugstelveer:

vereenvoudigde grippositie en verminderde spanning bij intensief gebruik

### Ergonomie:

het bredere handvat bi-materiaal, brengt 25% extra comfort en grip

### Kracht maximalisatie:

grotere hefboomarm door de positie van de scharnier-as

### Tether-klaar:

voorzien van oog voor veilig werken op hoogte



## Zijkniptang - elektriciensmodel

- Zijkniptang - elektriciensmodel 140 mm / 160 mm
- Smalle kop voor moeilijk toegankelijke en krappe plekken (elektriciteitskasten, bekabelingswerk)
- Bijna vlakke kniptangen ontworpen om nauwkeurig door alle soorten draad te knippen: harde draden (max. 160 kg/m<sup>2</sup>), fijne koperdraad, moderne materialen

192A.16CPEPB | 23,00€

192A.18CPEPB | 26,00€

192A.20CPE | 32,50€

391A.14CPE | 31,00€

391A.16CPE | 31,00€

## Set van 4 tangen standaard

1,230 kg

- 180A.CPE: waterpomptang
- 192A.16CPE: zijkniptang
- 187A.18CPE: combinatietang
- 185A.20CPE: tang met halfronde bekken



CPE.A1PB | 96,50€

## Waterpomptang met doorgestoken scharnier en vergrendeling 250 mm

0,360 kg

- Verchromd, ergonomische handvaten, bi-materiaal

Standaard model 181A.25CPE

Lange bekken 181EF.25CPE



181A.25CPEPB | 25,50€

181EF.25CPEPB | 28,50€

## Set van 3 tangen maintenance

1,000 kg

- 181A.25CPE: waterpomptang met doorgestoken scharnier
- 192A.16CPE: zijkniptang
- 185A.20CPE: tang met halfronde bekken



CPE.A3 | 63,00€

## Sleuteltang

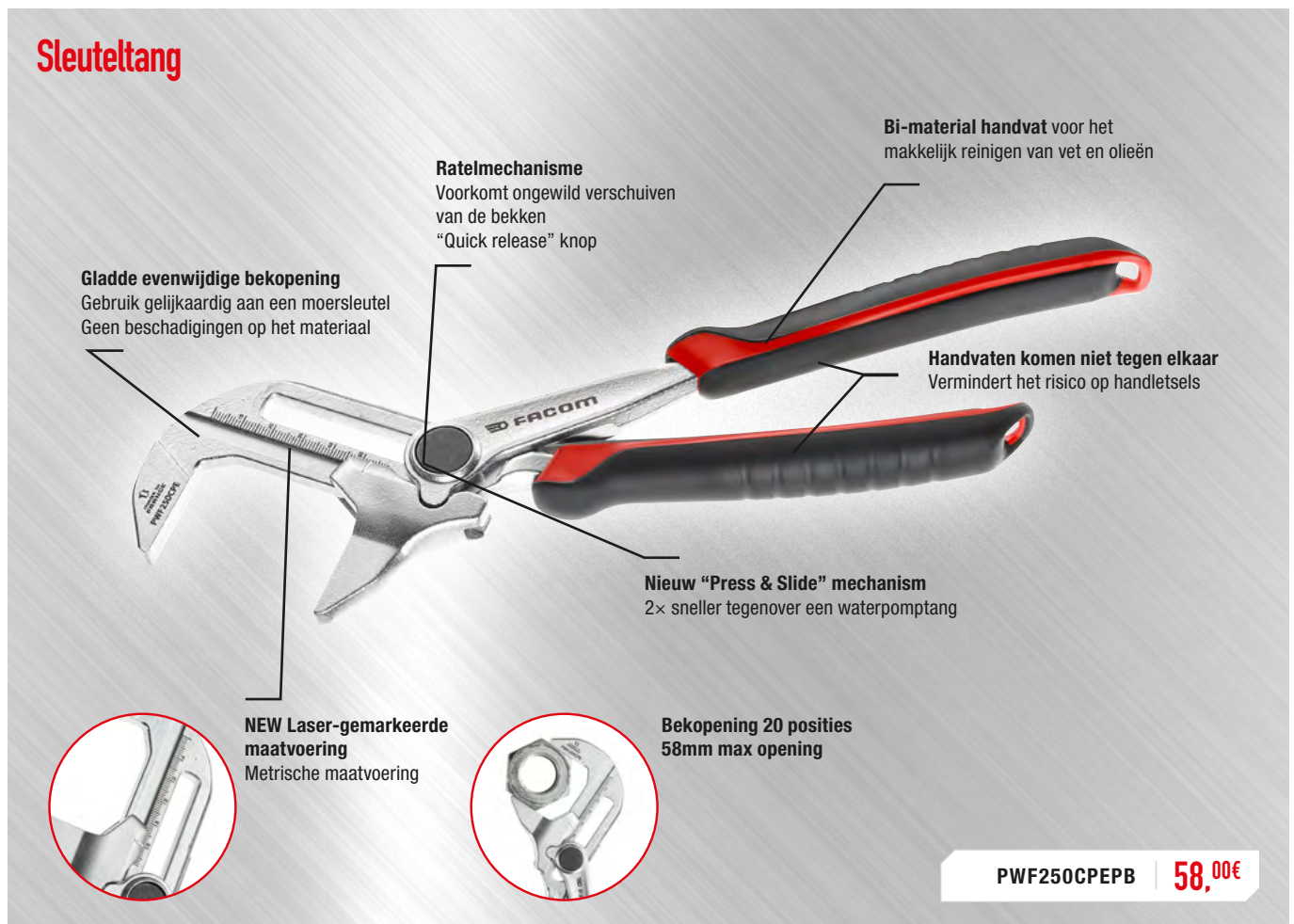

PWF250CPEPB | **58,00€**

## Combinatietang

- Precies knippende snijvlakken, ongeacht het type draad: zachte draad, moderne materialen en pianodraden tot 2,2 mm
- Platte en ovale grip, gegroefd in combinatie met uitstekende snijprestaties
- Verwijderbare veer
- Ergonomische handgreep uit bi-materiaal, bestand tegen chemische stoffen



187AP.20CPE | **40,00€**

## Halfronde tang met lange slanke bek

- Smalle, fijn gegroefde bekken voorzien van een zijdelingse draadknipper
- Draadknipper voor koper- en harde staaldraad (tot max 1,6 mm)
- Verwijderbare veer
- Ergonomische handgreep uit bi-materiaal, bestand tegen chemische stoffen



183AE.20CPE | **44,00€**

## 4-delige tangenset voor machinebouwers

- 180 mm Combinatietang: E080504
- 160 mm Zijknijptang: E080205
- 200 mm Tang met halfronde, rechte bekken: E080408
- 250 mm Waterpomptang met push-lockverbinding E084648.



**EXPERT**  
FACOM

E080818 | **65,00€**



## Halfronde tang met lange slanke bek tot 1000 volt geïsoleerd



## Set van 3 tangen, tot 1000 volt geïsoleerd



- 180.VE: waterpomptang
- 391A.16VE: zijknijptang
- 195.20VE: tang met gebogen halfronde bekken

Smalle, fijn gegroefde bekken voorzien van een zijdelingse draadknipper

Draadknipper voor koper- en harde staal draad (tot max 1,6 mm)

Ergonomische handgreep uit bi-materiaal, bestand tegen chemische stoffen



183AE.20VE **30,50€**



VE.A3 **88,00€**

## Set borgveertangen rechte en gebogen bekken

- Van 19 tot 60 mm
- Borgveertangen voor asborgveren en huisborgveren

Kleur codering voor de herkenbaarheid open/sluiten

Kleurcodering voor de herkenbaarheid open/sluiten



Openen



Sluiten

177A.18

197A.18

179A.18

199A.18

19-60 mm

19-60 mm



PCJ4PB **79,00€**

## Griptang

- Bek opening in 5 standen
- Trekker voor beheerst deblokken zonder schokken
- Handig en veilig. Met één hand te gebruiken
- Breedte van de bekken 17 mm
- Groef op de bovenste bek om buizen met een kleine diameter vast te klemmen
- Verchroomd



500A Original

Griptang met korte bekken

500APB **44,00€**



501A Original

Griptang met lange bekken

501APB **48,50€**

## Griptang met korte bekken 250mm

- Tandem over gehele grijpvlak
- Voorzien van stelschroef voor instelbare klemkracht
- Ontgrendelingshendel



EXPERT FACOM

E084809 **12,50€**

# De FACOM oplossing voor werken op hoogte

Het Safety Lock System (SLS) van FACOM richt zich tot de eindgebruikers die regelmatig op hoogte werken.

## Geen risico op vallend gereedschap

### Meer veiligheid

Wanneer gereedschap valt, kan dit mensen verwonden. Zo'n ongeval kan niet alleen heel ernstige gevolgen hebben voor het slachtoffer, maar ook voor het bedrijf.

### Tijdbesparing

Als er gereedschap valt, moet dit worden opgehaald of opgezocht. Naar beneden klimmen, naar het gereedschap zoeken, het van een lastige plek zien te krijgen... Dit neemt allemaal tijd in beslag, waardoor de medewerker vertraging in zijn werk kan oplopen.

### Meer besparing

Wanneer gereedschap valt, kan dit een installatie of kostbaar materiaal beschadigen, een productieproces verstoren of onderbreken of zelfs op een onbereikbare plaats terecht komen en daardoor vervangen moeten worden.

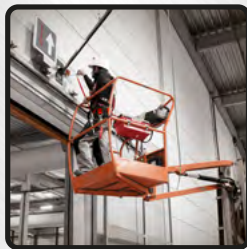

## TRACEERBAARHEID

Bij de montage van de ring ondergaat elk gereedschap een trekproef. Er wordt een keuringsrapport uitgegeven en op elk gereedschap wordt een uniek serienummer gegraveerd. Zo maakt Facom de productie traceerbaar, zodat u zeker kunt zijn van maximale veiligheid. Dankzij het unieke serienummer kunt u uw gereedschap bovendien herkennen en tijdens zijn hele levensduur volgen.



**Certificaat  
meegeleverd**



## Snel verstelbare moersleutels

- Snel instelbaar wormwiel
- Extra grote bekopening: 15% groter dan de standaard serie
- Metrische en inch schaalverdeling
- Ergonomisch design voor extra comfort: minder inspanningen; meer kracht
- Uitvoering: verchromd

**“QUICK ADJUST”:**

**Snel instelbaar wormwiel:**

- Trek het wormwiel naar achter, zodat de binnenbek vrijkomt
- Duw de bek met de duim tegen de kop van de moer
- Verfijn de instelling via het wormwiel



**Verchromd**

101.4PB	16,50€		
101.6PB	17,00€		
101.8PB	18,80€	<b>Bi-materiaal handvat</b>	
101.10PB	24,00€	101.8GPB	20,00€
101.12PB	34,50€	101.10GPB	25,50€
101.15PB	56,00€	101.12GPB	37,50€
101.18PB	93,50€	101.15GPB	59,00€

## Korte verstelbare moersleutel

- Kort heft en dun profiel voor een optimale toegankelijkheid
- XL opening voor een zeer veelzijdig gebruik: tot 41 mm
- De afstelschroef is goed toegankelijk = gebruiksgemak
- Verstelbaar deel van de bek steekt niet uit als de bek maximaal open staat
- Gradenverdeling in millimeters
- Uitvoering: verchromd huis en gepolijste zijvlakken



**SNELKOPPELINGSKNOP: TIJDSBESPARING**

Eenvoudige en snelle instelling van de mobiele bek op de moer dankzij het stelwiel.

- 3 stappen: 1- Trek aan het wiel: de mobiele kaak is meteen laat onmiddellijk los  
 2- Beweeg de mobiele bek met de hand naar tot de gewenste grootte  
 3- Gebruik indien nodig de knop in de traditionele traditionele manier om zeer fijn af te stellen

**2 tot 3 keer sneller dan een standaard moersleutel!**

№	A (mm)	B (mm)	C x C1 (mm)	E (mm)	E1 (mm)	E (mm)	E (mm)	E4 (mm)	L (mm)	L1 (mm)	KG (g)
113AS.6C	33	58	17x19	6.3	9.9	6.7	8.8	7.1	160	25.3	178
113AS.8C	40	74	19x23	7	12.1	8.8	10.4	9	200	32.4	328

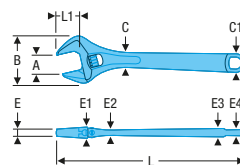

Zeer goed toegankelijk in een beperkte ruimte

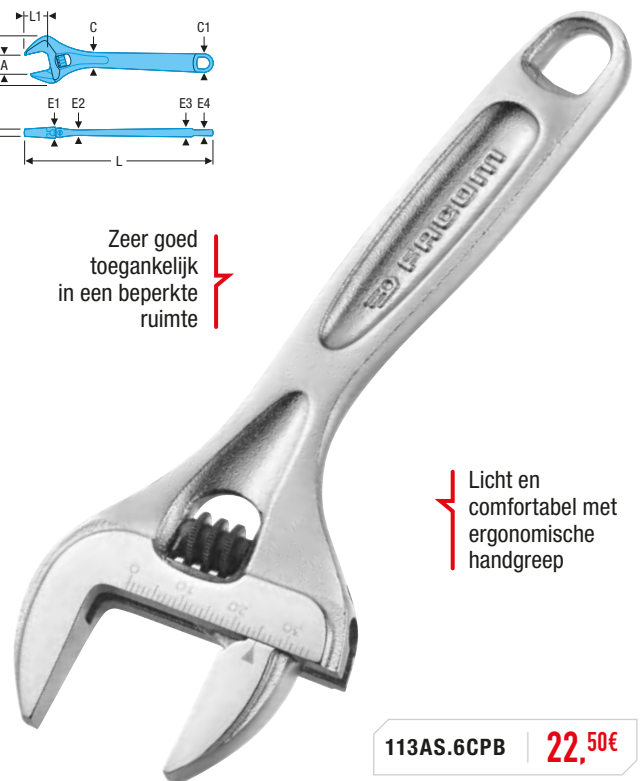

Licht en comfortabel met ergonomische handgreep

113AS.6CPB	22,50€
113AS.8CPB	30,00€

## Verstelbare moersleutels

- 15° gebogen kop
- Door omkeren kan de uitslag van de hoek vergroot worden tot 30°
- Gesmeed van chroom-vanadiumstaal
- Bekken volledig gehard en getemperd



**EXPERT**  
by FACOM

E187470  
250 mm | 11,80€

E187472  
300 mm | 17,20€

E187473  
375 mm | 28,50€

E117905  
450 mm | 45,50€

E117906  
600 mm | 77,50€

## Haaksleutel scharnierend model

- Het scharnier heeft een verende ring voor een soepele en duurzame werking
- Met deze 4 sleutelmaten kan hetzelfde worden gedaan als met drie maal zoveel klassieke vaste sleutels
- Capaciteit: van 15 tot 180 mm
- Uitvoering: verchromd, gesatineerd

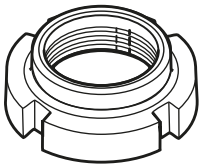

№	Ø (mm)
125A.35	15 - 35
125A.50	35 - 50
125A.80	50 - 80
125A.120	80 - 120
125A.180	120 - 180



Meer veelzijdigheid met de haaksleutels

Voor moeren met zij-inkeping van draaiassen

125A.35 | 18,90€

125A.50 | 22,50€

125A.80 | 29,50€

125A.120 | 39,50€

125A.180 | 54,50€

## Moersleutels met omkeerbare bek bi-materiaal handvat 8" - 15"

- Fijne profielbekken voor betere toegankelijkheid
- Extra brede opening voor grotere veelzijdigheid
- Afslijping in mm aan één zijde
- Uitvoering: verchromd; bi-materiaal handvat

### Versie met omkeerbare bekken

Extreem veelzijdig: de mobiele bek is omkeerbaar. Aan de ene kant is de greep plat voor traditioneel gebruik om geen stukken te beschadigen.

Aan de andere kant is de greep fijn getand om buizen vast te zetten alsook andere stukken die een goede grip en een hoog koppel vereisen.



101.8GR | 19,40€

101.10GR | 25,00€

101.12GR | 36,00€

101.15GR | 59,00€

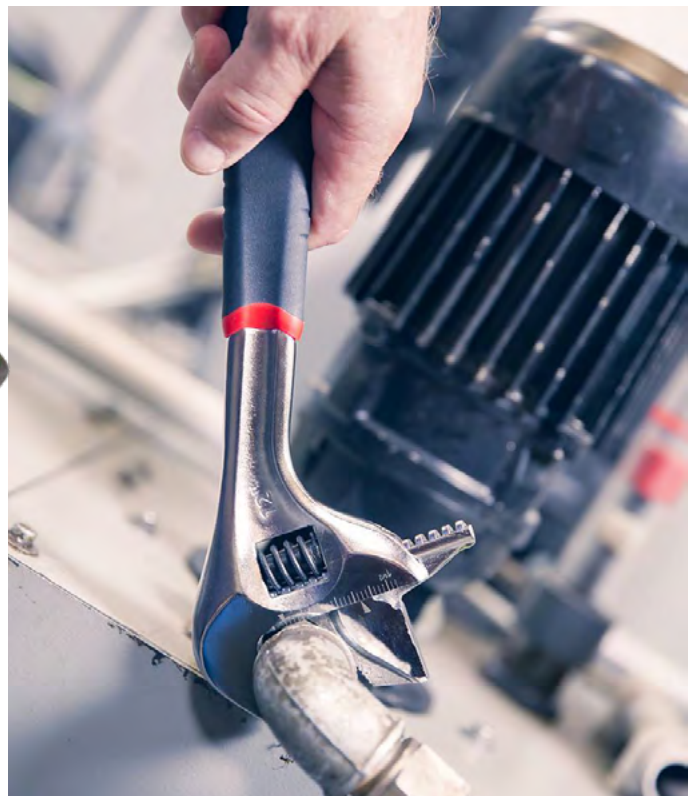



## Zaagbeugel voor metaalzagen

KG 0,830 kg

- Spanning van het blad: 110 kg
- Beugel van aluminium: dit geeft een betere stabiliteit en dus meer precisie
- Ergonomisch handvat: dit geeft minder trillingen, vraagt minder inspanningen, bi-materiaal
- Het zaagblad kan 360° worden gedraaid in 8 verschillende standen



Spanning: 110 kg

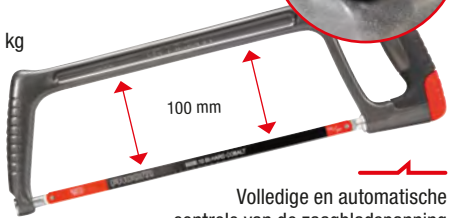

## Reserve zaagblad 10 tanden per cm



603FPB (ZAAG) 43,00€

668A.10 (ZAAGBLAD) 2,35€

## Allessnijder - rechte bladen

KG 0,205 kg

- Veilig: blokkeersysteem in gesloten toestand
- 2 openingsstanden: kleine en grote handen
- Comfortabel: Anti-slipgrepen van bimateriaal
- Voor het snijden van plastic, bandijzer, nylon, fijn plaatstaal...



Max opening van de scharen: 36 mm

980.PB 16,50€

## Allessnijder - schuine bladen

KG 0,200 kg

- Betere positie van de hand bij het knippen over lange lengtes
- De hand blijft boven de snede en komt niet in aanraking met het gesneden materiaal



De schuine bladen geven meer comfort bij langdurig knipwerk

980C.PB 18,20€

## Schaar voor intensief gebruik

KG 0,150 kg

- Volledige structuur in staal (lemmet en handvat)
  - Anti-slip afwerking op het handvat
- Multifunctioneel:**
- Kabelsnijder Ø 50 mm langs elk kant van het lemmet
  - Stripfunctie (1,5 mm - 2,5 mm - 4 mm)
  - Bevestigingsclip om aan de riem te dragen

**Afmetingen:**

- Totale lengte: 160 mm
- Lengte van het lemmet: 40 mm

Voor veelzijdig en intensief gebruik



841A.3PB 34,00€

## Beklede elektriciensscharen

- Ergonomische handgreep bekleed met twee materialen, voor links- en rechtshandigen
- Lange bladen, met draadknipper
- Uitvoering: gebruneerde bladen



841A.4 14,50€

## Multifunctionele schaar

KG 0,210 kg

- Model voor diverse toepassingen, zeer veelzijdig en een maximaal comfort
- Exclusieve ergonomische FACOM handgreep (bi-materiaal) voor rechtshandigen, voor meer comfort
- Ideaal voor het knippen van dik karton, aluminium (dikte: 0,2 mm), rubber (dikte: 3mm), leder (dikte: 5 mm), touw, enz
- Bladen van roestvrij staal: precisie en een langere levensduur voor het snijvlak
- Uitvoering: gebruneerde bladen



841A.9PB 27,50€

## Bankhamer met grafietsteel

3 materialen voor een perfect resultaat

- GRAFJET:**  
betere weerstand  
Geen risico op gebroken steel
- POLYPROPYLEEN:**  
minder vibraties
- ELASTOMEER:**  
voor een uitstekende grip  
en voor een goede weerstand  
tegen vloeistoffen

Extra  
veiligheid



	L x H x B (mm)	KG
205C.20	260 x 96 x 19	0,250
205C.30	300 x 106 x 23	0,380
205C.50	320 x 122 x 27	0,580
205C.80	350 x 132 x 33	0,960

205C.20 | 11,40€

205C.50 | 15,50€

205C.30 | 12,10€

205C.80 | 20,00€

## Terugstootloze hamers met verwisselbare hamerdoppen

- Steel van glasvezel
- Stalen huis
- Speciale, gemakkelijk te vervangen hamerdoppen van nylon, met hardheid Shore D74
- Ergonomisch handvat met goede grip
- Uitvoering: gemoffelde hamerslag

	L x H x B (mm)	KG
212A.35	305 x 112 x 35	0,690
212A.40	310 x 117 x 40	0,760
212A.50	320 x 120 x 50	1,070
212A.60	330 x 138 x 60	1,680

212A.35 | 40,00€

212A.50 | 50,50€

212A.40 | 41,50€

212A.60 | 86,00€



## Cutter 9 mm met afbreekbare mesjes

- Automatische blokkering van het mesje
- Opberg ruimte voor 2 reservemesjes



844.S9PB  
18 mm | 6,40€

844.S9L10  
9 mm reservemesjes | 3,65€

## Set van 5 beklede doorslagen

- Diameters 3 - 4 - 5 - 6 - 8 mm
- Geleverd in een ophangbare doos
- Kop gehard tot 43 HRC
- Pen gehard tot 58 HRC



249.GPB | 51,50€

## Beklede automatische centerpunt

KG 0,175 kg

- Geeft een slag door middel van een veer die met een druk op de knop wordt ontspannen
- De kracht van de slag is tussen 15 en 25 kg regelbaar door aan de kop te draaien
- Ergonomische FACOM-handgreep
- Punt gehard tot 57 - 60 HRC



257.GPB | 54,50€

## Cutter 18 mm met afbreekbare mesjes

- Blokkeersysteem voor het mes
- Lader met 6 bladen voor een automatische meswissel



844.S18PB  
18 mm | 10,50€

844.S18L10  
18 mm reservemesjes | 5,15€

## Set van 6 doorslagen

- Diameters 2-3-4-5-6-8 mm
- Geleverd in opbergdoosje



EXPERT  
by FACOM

E418226 | 8,50€



## Dubbelzijdig meetlint met abs-behuizing

- Lint met matte, niet-reflecterende, zeer duurzame Mylar bekleding
- **893B.319**: Brede eindhaak met 2 vastzetpunten met verstevigingsplaat van roestvrij staal
- **893B.519**: Brede eindhaak met 3 vastzetpunten met verstevigingsplaat van roestvrij staal



893B.319PB 3m | 6,70€

893B.519PB 5m | 9,55€

## Universele schuifmaat - afleesschaal 1/20<sup>e</sup> - 0,05 mm

- DIN 862
- Nauwkeurigheid 1/20<sup>e</sup> - 0,05 mm
- Meetcapaciteit: 150 mm
- Binnen-, buiten- en dieptemeting
- Geleverd in hoes met kalibratiecertificaat



EXPERT  
FACOM

E140601 | 25,00€

## Digitale schuifmaat 150 mm - 1/100<sup>e</sup>

- NF EN ISO 13385-1, ISO 13385-1, DIN 862
- Nauwkeurigheid: 1/100<sup>e</sup> - 0,01 mm
- Digitaal display om makkelijker af te lezen (resolutie van 0,01 mm)
- Metingen: mm / inch. Indoor / outdoor / diepte meting
- IP-beschermingsklasse 20
- Geleverd met CR2032-batterij



1300EAPB | 97,50€

## Trapboren

- Voor het cilindrisch en nauwkeurig boren in alle materialen zonder voorboren
- Markering van de verschillende diameters
- Diameter van de schacht 10 mm

### PG draad

- 12 maten PG: 6 tot 37
- Lengte 100 mm

plaatstaal  
max 4 mm  
dikte



678014

678014 PG | 85,00€

### ISO draad

- 11 maten ISO: 6 tot 40
- Lengte 96 mm



678006

678006 iso | 85,00€

## Blindklinknageltang

- Met terugstelveer

### Capaciteit:

- Aluminium klinknagels met diameter 3 • 3,2 • 4 • 4,8 • 5 mm
- Stalen klinknagels met diameter 3 • 3,2 • 4 mm
- Geleverd met montagesleutel en 3 bekken voor diameter 3 tot 3,2 mm • 4 mm • 4,8 mm tot 5 mm



Y.103CPB 24,00€

## Blindklinknageltang 270 mm

- Bek 90°
- 4 verwisselbare mondstukken Ø: 2-3-4-5 mm
- Automatisch uitwerpen van steeleind klinknagel
- Geïntegreerde mondstuksleutel



EXPERT E169804 21,50€

## Met 2 handen te bedienen blindklinknageltang

### Capaciteit:

- Ø 6,4 mm met aluminium nagel
- Ø 6 mm met stalen nagel
- Schokdemping bij het afbreken van de nagel
- Geleverd met 4 bekken voor Ø 4 • 5 • 6 • 6,4 mm en een opvangreservoir voor de nagels



Y.116CPB 133,00€

## Soldeerbout

- Geleverd met ø 1,2 mm soldeertip
- Navullen met butaangas
- Geleverd met gebruiksaanwijzing
- Geleverd met 1 brander



EXPERT E090501 51,00€

## Soldeerbout 230 volt bi-watt 15-25 voor elektronica

KG 0,130 kg

- Dubbele isolatie
- Ideale soldeerbout voor elektrisch onderhoud en elektronica
- Normale verwarming: 20 W voor kleine soldeerwerkzaamheden
- Extra vermogen 25 W door een druk op de knop
- Snoer van PVC, 2-aderig (2 x 0,75), lengte 1,2 m
- Eurostekker 10 A
- Geleverd met een standaard stift en zwarte steun



1116C.BW 60,00€

## Gassoldeerbout

KG 0,073 kg

- Temperatuur van de tip: 250°C ~ 550° C
- Toorts: 1100° C
- Maximale temperatuur: 1300° C
- Piëzo ontsteking
- Brandstof capaciteit: 10 ml
- Gebruiksduur (één laadbeurt) 55 min op halve power
- Opwarmtijd: 40 sec
- Vermogen: 24 Watt
- Lengte afmetingen:
  - met dop: 198 mm
  - met tip: 189 mm
  - met warmte blazer: 181 mm
- Hervulbaar met butaangas (bout wordt leeg geleverd)
- 4 soldeerpunten: 1075.HS
- 1 soldeerhouder: 1075.HD.



1075.H 103,00€



## Herlaadbare werklamp 1000 lumen

- Draadloos en oplaadbaar 1000 LUMEN
- Instellingen:  
Eco > 500 Lumen voor 8u autonomie  
Normaal > 1 000 Lumen voor 4u autonomie  
Boost > 1 500 Lumen voor 2u autonomie
- Waterdichte behuizing IP67. Stootvastheid: IK07
- Afmetingen: L135 x D95 x H125 mm
- 6 magneten op 3 zijden voor handsfree-gebruik in alle richtingen
- 3/8" aansluiting voor statief

KG 0,760 kg



779.1000RPB **168,00€**

## Werklamp met Bluetooth® functie

- **Bluetooth®**  
- Maximaal 5 spots kunnen geconnecteerd worden op 1 mobiele telefoon  
- De lichtsterkte kan van elke spot apart aangepast worden
- 5 helderheidsniveaus:  
2 000 / 4 000 / 6 000 / 8 000 / 10 000 Lumen
- Waterdichte behuizing IP67. Stootvastheid: IK07
- CRI: 85 kleurbehoud
- Stroomkabel: 5m
- Compatibel met statief 779.TRIPOD (optie)
- Afmetingen: L320 x D150 x H260 mm



777.SPOTBTPB **354,00€**

## Draadloze led inspectielamp

DE LAMP DIE JE NOOIT KWIJT RAAKT!

'FIND MY LIGHT' TECHNOLOGIE:

- Activeer het alarm op het docking station
- Zodra het signaal tussen de lamp en de docking station verbroken is, geven beiden een geluidssignaal (bv zodra de lamp uw werkplaats verlaat)
- Zodra de batterij op 5% staat, geeft de lamp elke 15 seconden een flits en biep-signaal om te vermijden dat de batterij leeg is en niet meer teruggevonden kan worden

PRAKTISCH:

- Handenvrij werken via de extra sterke magneet aan de onderzijde en de 360° verstelbare haak
- Knikbaar in 6 standen
- Set kleurlabels meegeleverd voor personalisatie van de lamp en het docking station
- Extra set kleurlabels optioneel te verkrijgen

AAN/UIT ACHTERAAN  
DE LAMP



- Lichtsterktes:  
- **Standaard modus:**  
300 Lumen - 6 u autonomie  
- **Boost modus:**  
600 Lumen - 3u autonomie
- Water-en stofbestending (IP 67)
- IK 08 (weerstand tegen schokken van 5J)
- 45° instelbaar docking station
- 1/4" schroefdraad om de lamp op een statief te plaatsen
- 200° draaibaar
- 360° draaibare ophanghaak
- Magneet

779.CL5PB **212,00€**

## Draadloze dunne led inspectielamp

KG 0,160 kg

3 instellingen:

- 400 Lumen met 8 uren autonomie
- 250 Lumen met 17 uren autonomie
- 40 Lumen met 40 uren autonomie
- LCD laadindicator batterij niveau
- Dichtheidsklasse: IP67
- Praktisch:  
- 2 magneten (op de rugzijde)
- 2 haken waarvan 1 360° draaiend
- Micro USB. Standaard stekker

ACCESSOIRES INBEGREPEN:

- USB oplaadkabel
- USB oplader

OPHANGHAKEN EN MAGNEET



779.SILR2PB **118,00€**

## Penlight oplaadbaar USB

- 6 krachtige SMD LED's + 1 LED aan het uiteinde
- Capaciteit hoofdverlichting: 45 lumen of 125 lux op 50 cm
- Capaciteit verlichting uiteinde: 3 lumen of 25 lux op 50 cm
- Brandduur hoofdverlichting: 3 uur - Brandduur verlichting uiteinde: 12 uur
- Wordt geleverd met oplaadbare accu en USB-oplaadkabel



**EXPERT**  
by FACOM

E201406 **19,00€**

## Compacte zaklamp

**KG 0,176 kg**  
(met batterijen)

- 1 LED 3W
- Instelbare lichtbundel
- 43 tot 309 Lumen, afhankelijk van de gewenste lichtbundel
- 39.601 lux op 0,5 m bij maximale opening
- **Lichtstraal tot 233 m**
- 5 lichtstanden
- Maximale autonomie: 51,5 uur
- Dichtheidsklasse: IP65
- Geleverd met: 4 batterijen AAA, polsriempje en beschermhoes

**MEER DAN  
500  
AUTONOMIE**



5 lichtstanden

779.CBTPB **74,50€**

## Oplaadbare compacte zaklamp

**KG 0,198 kg**  
(met accu)

- 1 LED 10W
- Instelbare lichtbundel
- 175 tot 814 Lumen, afhankelijk van de gewenste lichtbundel
- 34.225 lux op 0,5 m bij maximale opening
- **Lichtstraal tot 85 m**
- Maximale autonomie: 18,5 uur
- Oplaadtijd: 6 uur
- Dichtheidsklasse: IP65
- Oplaadbare Li-ion accu
- Oplaadbaar via USB
- Geleverd met: oplader 230 V, USB-voedingskabel, polsriempje en beschermhoes



Oplaadbaar

779.CRTPB **123,00€**

## Inspectielamp carrosserie

- Ideaal om kleurschakeringen te vergelijken en onvolmaaktheden op de carrosserie van het voertuig te detecteren.
- Twee verlichtingswijzen: koud 4500K warm 6500K.
- Autonomie: 3 uur.
- Oplaadtijd: 4 uur.
- 1 magneet.
- 1 afneembare haak.
- Geleverd met netlader en USB-kabel (5 V - 2A).
- Op 360° draaibare lichtbundel.
- Opladen via spanningsnet of USB.



779.CMLPB **177,00€**

## Hoofdlamp met bewegingssensor

**KG 0,128 kg**

- 2 Helderheidsstanden:
  - 100 Lumen mode NORMAAL (5u autonomie)
  - 200 Lumen mode BOOST (2,5u autonomie)
- Dichtheid: IP 54
- Bewegingssensor: de lamp wordt geactiveerd door beweging van de hand voor de sensor
- Comfortabele pasvorm door de verstelbare hoofdband
- Oplaadbare batterij via USB
- Wasbaar



Draaibare kop

Bewegingssensor

**ON-OFF**

779.FRT3PB **75,50€**

## Zaklamp met LED's "pocket"

**KG 0,210 kg**

- Zaklamp zonder kabel met oplaadbare lithium-ion batterij via USB
- 2 Helderheidsstanden:
  - 75 Lumen mode NORMAAL (6u autonomie)
  - 250 Lumen mode BOOST (3u autonomie)
- Stootvaste behuizing
- Dichtheidsklasse: IP65
- Bewegingssensor: de lamp wordt geactiveerd door beweging van de hand voor de sensor

Uitgerust met ophanghaak en 2 magneten voor handsfree-gebruik



180° Rotatie

779.PCBPB **81,50€**



## 50 delige max impact set (medium tough case)

### Bits L25 mm:

- 3, 4, 5, 6, 7 (x2), 8
- ⊕ PH1, PH2, PH3
- ⊕ PZ1, PZ2 (x2), PZ3
- ⊕ T10 (x2), T15, T20 (x11), T25, T30, T40

### Bits Flextorq L63 mm:

- 4, 5, 6, 7
- ⊕ T15, T20, T25, T30, T40

**Magnetische bithouder:**  
met torsiezone: 92 - 152 mm

**3 magnetische doppen:**  
8, 10, 13 mm

**Metaalboren  
Impact Titanium:**  
4 - 4,2 - 5 - 6 - 7 mm

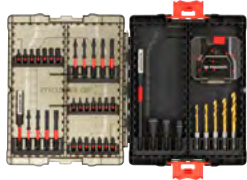

EN.1J50PB  
50-delig **63,00€**

## 30 delige max impact set (small tough case)

### Bits L25 mm:

- 3, 4, 5, 6, 8, 10
- ⊕ PH1, PH2
- ⊕ PZ1, PZ2 (x3), PZ3
- ⊕ T10, T15, T20 (x2), T25, T30, T40

### Bits Flextorq L63 mm:

- 4, 5, 6, 8, 10

**Magnetische bithouder:**  
met torsiezone: 92 mm

**3 magnetische doppen:**  
8, 10, 13 mm



EN.1J30PB  
30-delig **40,50€**

## 24 delige max impact set (small tough case)

### Bits L25 mm:

- 3, 4, 5, 6, 8
- ⊕ T10, T15, T20 (x2), T25, T30, T40

### Bits Flextorq L63 mm:

- ⊕ T10, T25, T30, T40

**Magnetische bithouder:**  
met torsiezone: 92 mm

**Metaalboren  
Impact Titanium:**  
4 - 4,2 - 5 - 6 - 7 mm



EN.1J24PB  
24-delig **34,50€**

## Boormachine 18V 13 mm 2.0 Ah op accu

- Metalen zelfklemmende boorhouder 13 mm
- Duurzame, isolerende en tegen chemische en zure stoffen bestendige "soft grip" handgreep
- 5 koppel-aanhaalmomenten voor het vastschroeven
- 2 versnellingen en trekker met variabele snelheid voor een uitstekende controle van de snelheid
- Ingebouwde beschermr bumper
- Accu 18V 2.0 Ah met DeWALT technologie, te verwisselen met de op dit moment verkrijgbare DeWALT accu's
- Uitgangsvermogen 350 W
- Max. koppel 60 Nm
- Onbelast toerental 0- 600 /2000
- Boorhouder van 13 mm
- Vermogen accu 18V
- Capaciteit accu 2.0 Ah
- Trilling <2.5m/s<sup>2</sup>/a
- Trilling 1.5 m/s<sup>2</sup>/K
- Geluidsdruk 74 dB(A)
- Geluidsniveau 85 dB(A)

Gereedschap met een compact en licht ontwerp om in krappe ruimtes te kunnen werken



**Geleverd in een Toughsystem koffer IP65 met:**

- Een accuboormachine 13 mm CL3.P18SD
- Twee accu's 2.0 Ah 18V CL3.BA1820
- Een multi-spanning oplader CL3.CH115

CL3.P18SD2PB **474,00€**

## Slagmoersleutel 1/2" 18V

KG 8,2 kg

**Geleverd in een Toughsystem koffer IP65 met:**

- Krachtige slagmoersleutel met een koppel van 680 Nm
- Motor zonder koolborstels voor veel kracht
- Trekker met toerentalregelaar voor betere controle
- Behuizing uit composiet, bestand tegen zuren en oplosmiddelen
- Incl. 2 accu's van 5.0 Ah, oplader en ToughSystem® koffer



FCF894P2-QW **524,00€**

## Slagmoersleutel high perf 1/2" 18V 5.0 Ah op batterijen

KG 3,3 kg

- **VEILIGHEID:** de doppen blijven goed vastzitten en zijn makkelijk te verwisselen
- **ZICHTBAARHEID:** geïntegreerde LED verlichting die automatisch aan en uit gaat
- **PRAKTISCH:** bediening met 1 hand
- **DUURZAAM:** zachte bumpers die de werkomgeving beschermen tegen krassen en schokken

### Gebruik:

- Het losdraaien van wielbouten
- Mechanische toepassingen
- Industrieel onderhoud
- Snelheid RPM: 1900
- Maximaal koppel Nm: 1625
- Lengte mm: 224
- Trilling m/s<sup>2</sup>: 13
- Geluidsniveau dB: 112

"Brushless" motor



**Geleverd in een Toughsystem koffer met:**

- Een slagmoersleutel 1/2" CL3.CH18SP2
- Twee accu's 5.0 Ah 18V CL3.BA1850
- Een multi-spanning oplader CL3.CH115

CL3.CH18SP2PB **615,00€**

## Slagmoersleutel titanium 2115 Nm vierkant 3/4"

KG 3,8 kg

- Toerental onbelast: 5300 rpm
- Maximaal koppel: 2115 Nm
- Slagen/minuut: 950
- Min. diameter slang 12 mm - 1/2"
- Gemid. Luchtverbruik: 200 l/min
- Werkdruk: 6,2 bar

Bumpers soft

**Krachtig en duurzaam**  
Nieuw motorblok uit één stuk =  
minder onderhoud

**Ergonomisch**  
Zachte greep  
voor comfort  
en grip  
Optimale balans

**Uitstekende controle**  
Trekker met geleidelijke  
draaisnelheid

**Bediening met 1 hand**  
Omkeerrichting veranderen  
Draaisnelheid veranderen



**Praktisch**

Draaiende luchtaansluiting: de monteur  
wordt niet gehinderd in zijn bewegingen

NK.3000FPB | 730,00€

## Compacte pneumatische ratel 1/4 & 3/8"

KG 0,7 kg

- Koppel 54Nm
- Max 300 RPM
- Lengte: 185 mm
- 18 mm kop
- Verwisselbare aandrijfvierkanten 1/4" en 3/8"
- Werkdruk 6,2 bar



VR.RJ2500PB | 216,00€

## Pneumatische ratel 1/2" & 3/8"

KG 1,6 kg

- Koppel 108Nm
- Max 300 RPM
- Lengte: 318 mm
- 24 mm kop
- Verwisselbare aandrijfvierkanten 1/2" en 3/8"
- Werkdruk 6,2 bar



VR.SJ3500PB | 285,00€

## Slagmoersleutel 1/2" - 814 nm

- Duurzaam systeem met dubbel slagmechanisme
- Koppel: 814 Nm losdraaimoment
- De rubberen handgreep zorgt voor comfortabel werken en isoleert tegen de kou
- Luchtuitlaat via de handgreep
- Progressieve trekker
- Eenvoudig te bedienen omkeermechanisme 5 vermogensniveaus bij het vastdraaien
- Aansluiting 1/4"
- Ø slang 3/8" (10 mm)
- Gewicht: 2,7kg



EXPERT  
by FACOM

E230110 | 169,00€



## SLAGMOERSLEUTEL 1/2"

Krchtig klopsysteem

Trigger-geactiveerde  
**LED-verlichting**  
verwijderbaar en  
oplaadbaar (behalve  
NS.3100G)

Progressieve trekker  
voor een betere  
vermogensregeling

Eénhandsinverter  
met 3 niveaus bij het aanspannen  
en één bij het losmaken



	NS.3500G	NS.2500G	NS.3100G	NS.1600F
Toerental onbelast	6500 rpm	10000 rpm	7000 rpm	10000 rpm
Maximum koppel	1900 Nm	1010 Nm	1600 Nm	861 Nm
Slagen / min.	1200	1400	1300	1650
Diameter darm	1/2"	1/2"	1/2"	1/2"
Lengte	162 mm	144 mm	162 mm	111 mm
 Gewicht	2,2 kg	1,4 kg	2 kg	1,2 kg
LED verlichting	✓	✓	x	x

NS.3500GPB | **371,00€**

NS.3100GPB | **371,00€**

NS.2500GPB | **336,00€**

NS.1600FPB | **227,00€**

## SLAGMOERSLEUTELS

- Dubbel hamermechanisme met een uitzonderlijk koppel van 3390 Nm
- Tweetraps trekker: om het toerental met de vingertoppen onder controle te houden
- Eenvoudig toegankelijk omkeermechanisme met 2 vermogensniveaus voor het vastdraaien en losdraaien
- Duurzame en tegen kou en trillingen isolerende "soft grip" handgrepen van gegoten rubber
- Rubber stootrand om het motorhuis
- "Soft grip" zijhandgreep van gegoten rubber met de mogelijkheid deze 360° te draaien
- Licht zonder aan vermogen te hoeven inboeten
- Gebruiksgemak met de uitlaat via de handgreep, om de uitstoot van lucht richting de operator te vermijden

### Slagmoersleutel 1" pistool - korte spil 6,9 kg

- Eenvoudig toegankelijk omkeermechanisme met 2 vermogensniveaus voor het vastdraaien en losdraaien
- Rubber stootrand om het motorhuis
- Gebruiksgemak met de uitlaat via de handgreep, om de uitstoot van lucht richting de operator te vermijden



3390 Nm

NM.3000FPB | **1049,00€**

### Rechte slagmoersleutel 1" lange spil 9,0 kg

- Lange spil voor toegang tot beperkte ruimtes
- Eenvoudig toegankelijk omkeermechanisme met 2 vermogensniveaus voor het vastdraaien en losdraaien
- Rubber stootrand om het motorhuis
- Slechts 8 kg zonder aan vermogen te hoeven inboeten



3390 Nm

NM.3030LFPB | **1049,00€**

## Set 23 korte en lange impactdoppen 1/2"

KG 5,10 kg

- Set geschikt voor alle werkzaamheden aan auto's: korte doppen, lange doppen, doppen voor aluminium velgen (17 • 19 • 21 mm)
- Korte doppen: NS.A 10 • 32 mm
- Lange doppen: NS.LA 10 • 18 mm
- Doppen voor alu velgen: NSI. 17L • 19L • 21L mm



NS.550BPB | 211,00€

## Set van 5 impact doppen voor aluminium velgen

KG 1,3 kg

- Langere levensduur
- Hulzen vervaardigd uit Teflon om de velgen te beschermen tijdens het gebruik
- Set bestaat uit: 15 • 17 • 19 • 21 • 22 mm
- Geleverd in Detection Box
- S.15: dop voor Smart
- S.22: dop voor Honda, Mitsubishi en Toyota



NSI.5LPB | 100,00€

## Torx® impactdoppen vrouwelijk

KG 1,197 kg

- Set van 8 doppen NSTX.L
- Norm ISO17111-1 TMD-701
- Bevat: TX.10L tot TX.24L
- Lengte 70 mm
- Aandrijfvierkant 1/2"



NSTXL.J8APB | 135,00€

## XZN Lange impactdoppen mannelijk

KG 0,686 kg

- Set van 5 doppen lang NSV.L
- Norm ISO17111-1 DIN2325 DIN2324
- Bevat: XZN 10 - XZN 18
- Lengte 78 mm
- Aandrijfvierkant 1/2"



NSVL.J5APB | 79,00€

## Torx® impactdoppen mannelijk

KG 0,948 kg

- Set van 9 doppen NSX.L
- Norm ISO17111-1 TMD-702
- Bevat: TX.20L TOT TX.70L
- Lengte 78 mm
- Aandrijfvierkant 1/2"

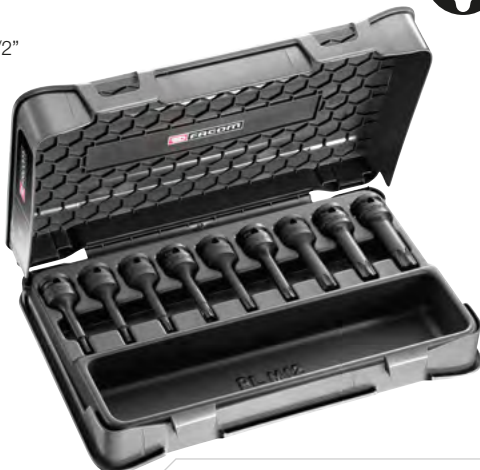

NSXL.J9APB | 128,00€

## XZN impactdoppen mannelijk

KG 0,619 kg

- Set van 7 doppen NSV
- Norm ISO1711-1
- Bevat: M6 TOT M18
- Lengte 50 mm
- Aandrijfvierkant 1/2"



NSV.J7APB | 100,00€



**NEW**

## EXTRA COMPACTE IMPACTDOPPEN



Tot 25% korter dan de standaard FACOM impactdoppen

Mangaan fosfaat coating voor extra corrosiebestendigheid



Zelfde prestatie als standaard impactdoppen

"Cross hole design" voorkomt ongewild loskomen van de dop

### NSS.A 1/2" 6-kant "Stubby" impact doppen set 12 delig

SET BESTAAT UIT:

- Korte impactdoppen: 10-13-14-15-16-17-18-19-21-22-24-27 mm
- Geleverd in Mbox Small



NSS.J12PB | **79,00€**

### NSS.A 1/2" 6-kant Stubby impact doppen set 9 delig inclusief slagmoersleutel

SET BESTAAT UIT:

- Slagmoersleutel NS.1600FPB
- Korte impactdoppen: 13-16-17-18-19-21-22-24 mm



NSS.J8PB | **235,00€**



## Binnen-buiten trekker



### Capaciteit 140 mm

- Buiten: Ø 7 tot 140 mm
- Binnen: Ø 23 tot 130 mm
- Geleverd met: 1 set van 3 buitenbekken en 1 set van 3 binnenbekken

2,1 kg

**U.306PB** | **194,00€**



### Capaciteit 180 mm

- Buiten: Ø 10 tot 180 mm
- Binnen: Ø 50 tot 170 mm
- Geleverd met: 1 set van 3 buitenbekken en 1 set van 3 binnenbekken

3,00 kg

**U.306-180PB** | **211,00€**



## Buitentrekker met lange bekken

- Veiligheid: de bekken worden met de centrale moer op het rollager in de juiste positie gehouden
- Spindel met krachtbegrenzer
- Uitgerust met een ring tegen meedraaien U.20-12  
De ring beschermt de schroef wanneer er een stang gebruikt wordt, om te voorkomen dat de trekker meedraait
- Max. D: 220 mm
- Afmetingen: L 125 x B 325 x H 370 mm
- 6-kant: 24 mm
- Capaciteit: min. - max.: 25 - 260 mm

4,3 kg



**U.20B** | **333,00€**

## Set van 2 trekkers met 2 verschuifbare bekken

- Multifunctioneel: te gebruiken als binnen- of buitentrekker met dezelfde bekken
- Glijstop om vallen van de bekken te voorkomen
- Onder druk klemmen de bekken zich vast om wegglijden te voorkomen

**De set bestaat uit 2 trekkers:**

**1) U.232-65:**

Afmetingen:  
L 115 x B 105 x H 133 mm  
6-kant 16  
 0,400 kg

**2) U.232-130:**

Afmetingen:  
L 186 x B 155 x H 182 mm  
6-kant 21  
 1 kg



25 - 65 mm



45 - 130 mm

**U.232J2PB** | **138,00€**

## Zelfklemmende buitentrekkers met slanke bekken

2,1 kg

- Toegankelijk: trekker met 2 slanke bekken
- Gebruiksgemak: trekker met zelfklemmende bekken d.m.v. een terugstelveer
- De trekker blijft in zijn positie op het rollager staan, ook zonder spanning
- Gebruiksvoorbeeld = accuklemmen
- Buitentrekkers: Ø 10 - 35 mm
- Afmetingen: L 60 x B 75 x H 125 mm
- Ton: 0,5 T
- Max diam: 40 mm



**U.14A** | **40,00€**



## Vijzel 30 T met mechanische spindel

1,9 kg

- Slag van de plunjer: 5 mm, diameter 33 mm
- Maximale belasting van de veiligheidspen: 110 Nm
- Geleverd met 3 reserve borgpenen U.33GJ3 en 2 verlengstukken van 25 en 50 mm hoog (Ø 40 mm)
- Lengte: 260 mm; hoogte van de kop: 35 mm
- Duwkracht: 30 ton; 300 kN
- 6-kantschroef van 19 mm

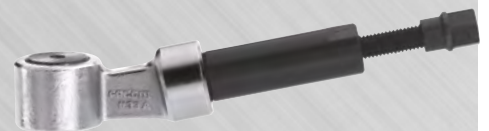
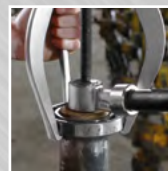

**U.33A** | **213,00€**



## OGV EXTRACTOR

### Verwijder makkelijk beschadigde bouten!

Geen extra schade, verwijder beschadigde bouten zonder ze uit te boren.

- Lengte: 70mm
- Diameter: 2,5-3,5-4,5-5,5-6,5-8-9 mm

#### Gebruik

- Kies de juist extractor op basis van de diameter van de beschadigde bout
- Boor voor en breng de extractiebit in met een hamer
- Draai los met een sleutel of dop
- Verwijder de bout makkelijk door de kraag omhoog te schroeven
- Indien nodig kan de beschadigde bout zelfs hergebruikt worden met de OGV-extractor



SXE.J7MGRPPB | 131,00€

YouTube



## Set rechts- of linksomdraaiende tapeindtrekkers

0,540 kg

- Trekken door voorboren en het invoeren van een gegroefde staaf die wordt aangedreven door een zeskantmoer
- Capaciteit: tapeinden van Ø 6 tot 14 mm
- Voor rechtse en linkse schroefdraad
- Geleverd in een doos
- Afmetingen: 165 x 130 x 25 mm



885 | 107,00€

## Set van 3 breekijzers

- Door het ontwerp van dit breekijzer heeft het lemmet een minimale elasticiteit
- Set bestaande uit:
  - D.3-7: 292 mm
  - D.3-12: 422 mm
  - D.3-18: 635 mm



Ophanging, wielstel, carrosserie enz.



D.3J3 | 107,00€



## Set van 3 diamantpincetten voor het reinigen van contacten

- Diamantbekken binnen-buiten voor het verwijderen van roest van platte stekkers en contrastekkers
- Breedte: 1,8 - 2,9 - 4,8 mm
- Lengte: 114 mm
- Set geleverd in etui



KG 0,07 kg

DX.145TCJ3 | 60,00€

## Tang voor bindstrips van kunststof

- Voor alle bindstrips met een breedte van 2,4 tot 9 mm
- Robuust en eenvoudig te bedienen, met een grote overbrengingsverhouding
- Grote slag voor snel werken
- Stripeinde met de hand afknippen



KG 0,310 kg

455B | 55,50€

## Kruissleutel met meerdere profielen

- Goede toegankelijkheid, opent de meeste deuren en elementen in de industrie en in de bouw.
- 9 profielen in een licht, compact en zeer praktisch gereedschap.
  - 4 vierkante profielen: 5, 6, 7-8, 9-10 mm (A).
  - 3 driehoekige profielen: 7, 8-9, 10-11 mm (B).
  - 1 cilindervormig profiel met sleuf: 3-5 mm (C).
  - 1 rond profiel met afplatting: 6 mm (D).
  - 1 bit met 2 schroefprofielen: Phillips® PH 2 (E) en sleuf van 7 mm (F), verbonden met de sleutel via een demonteerbare ketting met verloopstuk voor het bit.



838305PB | 56,50€

## Kruissleutel met 4 profielen

- Gereedschap geleverd met een 6-kant verloopstuk voor bits van 1/4" - 6,35 mm.
- 4 profielen:
  - 2 vierkante profielen: 6, 8 mm (A).
  - 1 driehoekig profiel: 9 mm (B).
  - 1 cilindervormig profiel met sleuf: 5-14 mm (C).
  - 1 bit met 2 schroefprofielen: Phillips® PH 2 (D) en sleuf van 7 mm (E).



985548 | 19,40€



**Praktisch**

- Mogelijkheid om 2 matrijzen op te slaan
- Zichtbare afdruk zonder manipulatie

**Makkelijk te vervangen**

- De matrijzen zijn makkelijk te vervangen voor een snel en makkelijk gebruik.

**Comfort**

- Volledige zichtbaarheid
- Ergonomisch handvat voor gebruik met één hand

**Betrouwbaar en nauwkeurig tegelijk**

- Voor een constant en nauwkeurig klemmen van mechanische, elektrische en elektronische connectoren
- De draad wordt perfect in de kabelschoen geplaatst. De positie van de matrijzen zorgt voor een optimaal zicht op het werk tijdens het klemmen
- De klemmatrijzen zijn snel en eenvoudig te verwijderen via een ontgrendelsysteem
- 4 verwisselbare matrijzen:
  - Matrijs 821461: 0,25 • 0,75 mm<sup>2</sup>, 1 • 1,5 mm<sup>2</sup>, 2,5 mm<sup>2</sup>, 4 mm<sup>2</sup>, 6 mm<sup>2</sup>, 10 mm<sup>2</sup>
  - Matrijs 821462: 0,5 • 1,5 mm<sup>2</sup>, 1,5 • 2,5 mm<sup>2</sup>, AWG 22 • 16, 16 • 14
  - Matrijs 821466: 0,14 • 1 mm<sup>2</sup>, 1,5 mm<sup>2</sup>, 2,5 mm<sup>2</sup>, 4 mm<sup>2</sup>, AWG 16, 14, 26 • 18, 12
  - Matrijs 821469: 0,5 • 2,5 mm<sup>2</sup>, 4 • 6 mm<sup>2</sup> AWG 22 • 14, 12 • 10
  - Multifunctionele kabelschoentang 821416

**Electricienset – mobiel kabelstrippgereedschap**

**Bevat:**

- 1 multifunctionele kabelschoentang 821416
- 4 matrijzen (821461 - 821462 - 821463 - 821469)
- 1 automatische striptang Swingo® 793936
- 1 kabelstriptang 985956
- Kunststof koffer BP.MBOXM

819810 | **419,00€**

**Automatische striptang met pistoolhandgreep 90°**

**Comfort & ergonomie**

- 90° soft-pistoolhandgreep zorgt voor minder spanning op de pols en elleboog
- Duurzaam voor intensief werken

**Precisie**

- De druk van de bek is aanpasbaar

**Snel aanpasbaar en polyvalent**

- Snel en makkelijk snijden: het mes zit vooraan de tang en kan snel vervangen worden
- Veelzijdig: ruime stripcapaciteit

**Stripfunctie:**

- Striplengte: tussen 3 en 18 mm
- Kabeldiktes van 0,02 tot 10 mm<sup>2</sup>



**Met ingebouwde knipfunctie:**

- 1,5 mm<sup>2</sup> ééndraads kabel
- 10 mm<sup>2</sup> meeraderige kabel



793940PB | **88,00€**

Swingo®

**100% Automatische striptang**

- Behuizing gemaakt van met glasvezel versterkt nylon

**Met ingebouwde knipfunctie:**

- 1,5 mm<sup>2</sup> ééndraads kabel
- 10 mm<sup>2</sup> meeraderige kabel
- De striplengte kan worden ingesteld tussen 3 en 18 mm
- Strip kabeldiktes van 0,02 tot 10 mm<sup>2</sup>



Combineert 2 functies: snijden en strippen

793936PB | **79,00€**

Swingo®



## Serkan 360° kabelschoentang

- Zelfinstellende aanpassing aan de gewenste grootte van de kabeluiteinden: geen krimpfout door gebruik van de verkeerde matrijzen en geen onnodig aankopen van diverse matrijzen:
- Vierkant-persen
- Zeskant-persen voor kleinere contactvlakken
- Doorsnede: 0,14 – 10 mm<sup>2</sup>
- Geschikt voor alle geïsoleerde en niet-geïsoleerde kabeluiteinden
- Zijdelingse invoering van de kabeluiteinden in het gereedschap. Ideaal voor repetitieve handelingen
- Uitgerust met een ratelsysteem om optimaal krimpen te garanderen
- Constante, hoge krimpkwaliteit met eindvergrendeling
- Krimpdruk is in de fabriek nauwkeurig ingesteld (gekalibreerd)
- Minimale krachtinspanning vereist door de hefboomconstructie
- Ergonomische handvaten: de tang ontglipt u niet tijdens gebruik

Ø 0,14 ▶ 10mm<sup>2</sup>



985905PB | 182,00€

## Kabelschoentang

- Matrijzen 3 profielen: van 0.4 tot 6mm<sup>2</sup>
- Voor kabelschoenen met isolatiemateriaal van PVC, PC en polyamide
- Dubbel vastklemmen om in slechts 1 handeling het contact en het isolatiemateriaal vast te klemmen
- Bimateriaal handgrepen voor een beter comfort



EXPERT  
by FACOM

E050301 | 49,00€

## Kabelschoentang met knikmechanisme voor geïsoleerde kabelschoenen

- Matrijzen met 3 afdrucken (mm<sup>2</sup>): (0,5-1,5) (1,5-2,5) - (4-6)
- Klemkracht bij het knippen en strippen
- Conform de norm CEI 60 352.2 / CEI 60 760
- Omgekeerd klemmen: positioneer de kabelschoen op het 'vaste bek' voor een doeltreffend en nauwkeurig resultaat
- Lengte: 230 mm

Ø 0,5 ▶ 6mm<sup>2</sup>



985894 | 66,00€

## Multifunctionele kabelstripper

Het vergemakkelijkt het strippen

- 30% minder kracht nodig
- Snel en eenvoudig in gebruik

Het zelfdraaiende mes geeft een makkelijke stripping:

1. positioneer de striptang
2. draai rond de kabel
3. trek naar de buitenkant

Multifunctioneel

- De striptang is geschikt om zowel te snijden als te ontmantelen

Dubbele veiligheid

- Is het snijmes zichtbaar ↓ het strippen is geblokkeerd
- Veiligheidspal



872271PB | 33,50€

## Kabelschoentang met knikmechanisme voor geïsoleerde kabeluiteinden

- 5 openingen: 0,5 mm • 0,75 mm • 1 mm • 1,5 mm • 2,5 mm • 4 mm • 6 mm
- Conform de norm NFC 63-023
- Speciale vorm voor een stevige greep
- Omgekeerd klemmen: positioneer de kabelschoen op het 'vaste bek' voor een doeltreffend en nauwkeurig resultaat

Ø 0,5 ▶ 6mm<sup>2</sup>



985895 | 63,00€

## Standaard kabelschoentang

- Standaard kabelschoentang met kabelknipfunctie
- Vastklemmen van geïsoleerde kabelschoenen: Ø 1,5 • 2,5 • 6 mm<sup>2</sup>
- Vastklemmen van niet-geïsoleerde kabelschoenen: Ø 1,5 • 2,5 • 6 mm<sup>2</sup>
- Strip van Ø 0,75 tot 6 mm<sup>2</sup>
- Knipt draadeinden: M 2,5 • M 3 • M 3,5 • M 4 • M 5
- Hardheid 4,6 • 8,8 en RVS
- Lengte: 225 mm

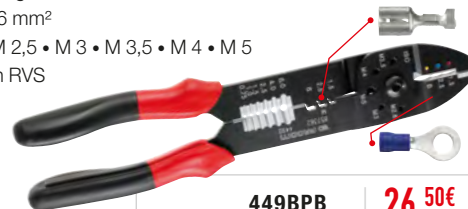

449BPB | 26,50€

## Kabelschoentang voor niet geïsoleerde kabelschoenen

- Matrijzen met 3 profielen voor niet-geïsoleerde kabelschoenen met een doorsnede van 1,5; 2,5 en 6 mm<sup>2</sup>
- Lengte: 195 mm



985757 | 280,00€



## SMART TECHNOLOGIE

### HANDIG IN GEBRUIK:

- 1) Zet de draaiknop op de **SMART** positie
- 2) De multimeter selecteert automatisch de instelling:
  - AC of DC
  - Weerstand of continuïteit
- 3) Verbind de meetpennen met het circuit; automatische beoordeling op het scherm
- 4) AC-spanning of DC-spanning, continuïteit of weerstand worden gelijktijdig gemeten

Geleverd met een set **SMART** meetpennen CAT II & CAT III en 2x AAA batterijen

**SMART** meetpennen geschikt voor CAT III en CAT II  
 Door de huls te verwijderen kan de pen gebruikt worden met:
 

- korte meetpen (CAT III)
- lange meetpen (CAT II)



## SMART digitale multimeter

### Functies:

- Min Max functie
- Data hold functie
- Verlichte display met dubbele weergave voor extra informatie
- Automatische instelling
- Lage batterij indicatie (scherm geeft aan wanneer de batterij bijna leeg is)

### Meetbereik:

- True RMS
- Voltmeter: AC/DC van 0 tot 600V
- Ohm-meter: 0 tot 10 MOhm
- Frequentiemeter: 0 tot 3 KHZ
- Continuïteitstest

Groot scherm - 2 regels (extra info)  
 Onmiddellijke weergave in Ampère (bij gebruik met een ampèretang)

Niet meer nodig om AC/DC of weerstand te selecteren.



**711BPB 193,00€**

## SMART ampèretang

### Functies:

- Min Max functie
- Data hold functie
- Verlichte LCR display met dubbele weergave voor extra informatie
- Automatische instelling
- Lage batterij indicatie

### Meetbereik:

- TRMS AC/DC tot 600A: Breed Amp bereik!
- Voltmeter: AC/DC van 0 tot 600V
- Ohm-meter: 0 tot 10 MOhm
- Frequentiemeter: 0 tot 3 KHZ
- Continuïteitstest

AC & DC tot 600 A: extra breed bereik!



**712BPB 296,00€**

## DIGITALE MULTIMETER

### Essentieel voor de diagnose van elektronische storingen

- Voltmeter DC / AC: 0 tot 250V
- Ohmmeter: 0 tot 20MΩ
- Diodetester: 2,8V - 1mA
- Verlicht LCD-scherm
- Meting inwendige weerstand batterijen
- Overbelastingsbeveiliging
- Batterij indicatie
- Temperatuurmetering
- Automatische uitschakeling
- Polariteitstester
- IEC-61010 / CAT II 250V / CE-norm
- Geleverd met 3 AAA 1,5V-batterijen + snoeren



**EXPERT**  
by FACOM

**E051301 79,00€**

## Ampèretang 20 MA - 1500A

- Voor het meten van stroom zonder contact
- Meting van AC / DC: 20 mA - 400A
- Meting van AC / DC: 400 mA - 1500A → 2 werkposities
- Meting van wisselstroom AC en continuë stroom DC
- Diameter van de bekken: 53 mm
- Max. toegestane kabeldiameter: 52 mm
- Meetcategorie: IV - 600 Volt
- Te gebruiken met de meeste multimeters
- Manuele instelling van het nulpunt
- Uitstekend geschikt voor de multimeters van FACOM 711, 711A, 714 en 714A

Breed meetbereik  
 Voor automotive en industrieel gebruik



**720.P1500PB 120,00€**

## Infrarood thermometer

- Voor een infrarood meting van de temperatuur zonder contact met de lasergeleider of door contact met een thermo-element K (niet meegeleverd)
- Meetbereik IR: van - 60 °C tot 500 °C
- Ratio D/S: 11/1
- Emissiviteit: Instelbaar
- Mode: Min Max Differentieel, onmiddellijk
- De prestaties van metingen d.m.v. een thermo-element hangen af van de K-sonde



**DX.T100PB 128,00€**

## Veiligheidstester "VAT"

- Voldoet aan NF EN 61010-600V Cat III-normen en IEC 61243-3 (BTW / DDT)
- Laat toe om de afwezigheid van spanning "VAT" te controleren, fasedetector, continuïteitstester, 30 mA stroomonderbreker test, faserotatie-indicator
- Auto test
- Multi spanning tester
- Neutrale fase opvolging
- Continuïteitstest
- 30 mA differentiële stroomonderbreker test
- Afstand tussen de meetpunten is 19 mm om eenvoudig de Europese stopcontacten te testen
- Set van 701B-L aanraakpunten (afneembaar)



**701BPB 97,50€**

## Autometer

- Line test om heel makkelijk foutieve connecties in het elektrisch circuit op te sporen
- Kan heel gemakkelijk gebruikt worden door elke monteur

### Specificaties:

- Alle accessoires zijn aangepast aan automotive circuit testen
- Behuizing: schok en oliebestendig
- Met 1 hand te gebruiken
- Duidelijk afleesbaar 3-kleuren scherm: wit - groen - rood
- Voltmeter: DC 0 - 49 V
- Ohmmeter: 0-40 MΩ
- Continuïteitstest < 30 Ω: BIP
- Identificatie PWM signalen



DX.V12APB | 121,00€

## Diagnose-accessoires kg 0,136 kg

- Vergemakelijkt de toegang tot de verbindingselementen
- Voor circuits van minder dan 49 Volt

### Bevat:

- Nylon zakje
- 2 Meetkabels
- 2 naalden
- 2 Pic probes
- 1 buis voor het opbergen van de naalden



DX.SET | 48,00€

## Batterijtester met printfunctie en USB kg 0,79 kg

- Batterijtester 6 - 12V/12-24V
- Compatibel met de meeste batterijen: EFB, VRLA, GEL, AGM, vloeibaar
- Printfunctie op standaard thermisch papier
- USB uitleesfunctie om de resultaten op te slaan op PC of door te sturen.
- LCD scherm met verlichting
- Geleverd met standaard rol papier, klemmen, USB kabel en CR2032 batterij



BAT.TESTU | 434,00€

## OBDII Memory saver

- De OBDII Memory Saver is ontwikkeld om het interne geheugen van de auto te beschermen, wanneer de accu los wordt gekoppeld. (radio, diagnose code, ...)
- Dit toestel wordt aangesloten via de OBDII poort van de auto op de booster, die fungeert als externe accu
- Voor alle 12 Volt voertuigen
- 16 punt OBD stekker. OBDS / EODS



Deze Memory saver is uitgerust met een instructie- en controlefunctie die u stap per stap begeleidt bij het aansluiten van het apparaat en u meldt of het apparaat goed aangesloten is

B120BD.M | 60,00€

## Multimeter met isolatiemeting Veiligheid, innovatie, ergonomie

- Detectie van lekstromen
  - Inclusief beschermhoes
- ### Technische specificaties:
- Isolatiemeter tot 4000 MOhm
  - Voltmeter AC/DC: 0 tot 600V
  - Ampèremeter AC/DC: 0 tot 400 mA
  - Compatibel met de ampèretangen 711A.P500
  - Ohmmeter: 0 tot 40 MOhm
  - Frequentiemeter, continuïteitstester, diodetester



715PB | 479,00€

## Automotive multimeter

- Meting van de inwendige weerstand van accu's
- Functioneert met de ampèretang 711A.P500
- Automatische ijking
- Spanningsmeter: AC / DC 0 --> 600V
- Ampèremeter: AC / DC 0 --> 400 mA
- Ohmmeter: 0 Ω --> 40 MΩ
- Wordt geleverd met een set meetpennen, analysekabel voor de accu, K-temperatuursensor en een beschermhoes
- Continuïteits- en diodetest
- Cyclische verhouding: 5% ↗ 99%
- Frequentiemeter: 1 Hz ↗ 400 KHz
- Nokhoek
- Toerenteller
- Temperatuurmetering



714APB | 337,00€



# KOPLAMPAFSTELAPPARAAT MET DUBBEL LASERVIZIER

## EENVOUDIG EN PRECIJS

- Digitale luxmeter, controle van de lichtsterkte van het groot licht en de dimlichten.
- EG-goedkeuring, geleverd met certificaat.
- Conform de nieuwe normen voor led lampen.
- Afstelbaar niveau.
- Verticale afwijking verstelbaar tot -4%.
- Bolvormige glazen lens, heldere en nauwkeurige concentratie van de lichtbundel.
- Kolom van geanodiseerd aluminium, hoogte voor de koplampen tussen 20 en 150 cm.

### Bolvormige glazen lens

Heldere en nauwkeurige concentratie van de lichtbundel voor een scherpe afstelling.

### Te gebruiken voor alle soorten voertuigen en koplampen

Voor koplampen tussen 20 en 150 cm. Geschikt voor xenon, led, halogeen lampen. Ook geschikt voor Matrix lampen. Afstelling van dimlichten, groot licht en mistlampen.

### Ingebouwde digitale luxmeter

Controle van de lichtsterkte bij dimlicht en groot licht.



### Dubbel laservizier

Bovenste laserlijn voor het loodrecht uitlijnen van het voertuig. Enkelvoudige laser voor het centreren op de koplamp.

### Afstelling van de verticale afwijking

Aan de hand van de hoogte van de koplamp, tot - 4%.

### Onderstel op wielen

Nauwkeurige zijwaartse verplaatsing van de ene koplamp naar de andere.



740A | 944,00€

# PNEUMATISCHE VEERSPANNER

## HIGH SAFETY

- Werkdruk: tot 2500 kg (10 bar)

### PRAKTISCH:

- Standaard geleverd met universele schotels (geschikt voor 95% van het wagenpark)
- Aanpasbare schotels en armen: instelbare afmetingen en richtingen om de veer perfect te klemmen
- Geen tijdverlies in het zoeken en monteren van de juiste schotels

### VEILIGHEID:

- Stevige goed omhullende kooi
- Vergrendeling van de kooi en de armen
- Lange voetpedaal om de bediener uit de buurt te houden; schokabsorberende functie
- Verstevigde arm (achterkant en onderaan) om de spiraal goed vast te houden
- Afmetingen: 590 x 590 x 1555 mm



## MAXIMUM SAFETY

- Werkdruk: tot 2500 kg (10 bar)

### EXTRA SPECIFICATIES VOOR DE DLS.501HPS

- Onderbreking van de luchttoevoer bij plots openen van de kooi
- Automatische vergrendeling van de kooi zodra de armen naar beneden gaan
- Lange voetpedaal om de bediener uit de buurt te houden; schokabsorberende functie
- Extra verstevigde kooi (boven en onder) voor optimale veiligheid van de gebruiker
- CE norm
- Afmetingen: 648 x 731 x 1535 mm



**€400  
RETOUR  
BIJ INLEVERING  
VAN UW OUDE  
VEERSPANNER\***

\*bij aankoop van een nieuwe veerspanner (DLS.501HP of DLS.501HPS)

DLS.501HP | 3026,00€

DLS.501HPS | 3483,00€



## 900 - UNIVERSELE DIGITALE COMPRESSIETESTER

- Universele digitale drukmeter.
- Meet diesel- en benzinecompressie, oliedruk, turbodruk, koelsysteemdruk, AD Blue-druk, lage brandstofdruk, vacuümdruk en roetfilterdruk en (optioneel) brandstof hoge druk.
- Geschikt voor alle types dieselmotoren: met behulp van dummy-injectoren en dummy-verwarmingspluggen.
- Werkbereik 0 tot 300 bar.
- 7" TFT-kleurendisplay met duurzaam touch screen.
- USB slimme batterijlading met led-indicator.
- PC-verbinding via USB-poort

900.MPT | **1364,00€**



### 900 - Common rail pluggen set

- Te gebruiken in combinatie met 900.MPT.
- Maakt het mogelijk om de brandstofinlaat van de injectoren direct op de common rail te sluiten.
- Kit bevat 6x M12x150 pluggen en 6x M14x150 pluggen.



900.CRB | **93,50€**

### 900 - Common rail dummy regulator set

- Te gebruiken in combinatie met 900.MPT.
- Maakt het mogelijk om de regelaar van de pomp te omzeilen en de druk te meten om een probleem met de regelaar of pomp vast te stellen.



900.CRR | **205,00€**

### 900 - Diesel hoge druk kit

- Gemakkelijk en veilig de diesel common rail-druk testen.
- Test de diesel common rail druk, zowel in lijn als voor directe pompdruk.
- Kit bevat een sensor van 2000 bar, een sensorplug voor directe pompdruk, 2x M12 x 150 slangen voor de meest voorkomende toepassingen en een opvangreservoir.
- Compatibel met 900.MPT



900.DHP | **828,00€**



**NEW**

## SETS OM HYBRIDE/ELEKTRISCHE VOERTUIGEN SPANNINGSVRIJ TE MAKEN / WERKEN AAN ELEKTRISCHE INSTALLATIES

**SET BESTAAT UIT:**

- Gelaatsscherm met opbergtas
- Geïsoleerde handschoenen
- Gereedschapskoffer kunststof 26"



CM.EP11 | 219,00€

**SET BESTAAT UIT:**

- Gelaatsscherm met opbergtas
- Geïsoleerde handschoenen
- Geïsoleerde mat 600 x 1000 mm
- Reddingshaak
- Gereedschapskoffer kunststof 26"



CM.EP12 | 499,00€

**SET BESTAAT UIT:**

- Koffer met ratel en doppen 3/8"
- T handgreep 3/8"
- Ringsleutels: 8-10-11-12-14 mm
- Hangslot
- Tang met halfronde bek 160 mm
- Schroevendraaiers torx: T10-T20-T30, sleuf: 5.5 x 125, Pozidrive: 2 x 125
- Isolatiezak voor connectoren
- Veiligheidstester DAT/VAT
- Gereedschapskoffer kunststof 26"



CM.HYELA | 669,00€

**SET BESTAAT UIT:**

- Ratel 3/8"
- Doppen 3/8": 8-10-11-12-13-14 mm
- Verlengstukken
- T handgreep 3/8"
- Ringsleutels: 8-10-11-12-14 mm
- Hangslot
- Tang met halfronde bek 160 mm
- Schroevendraaiers torx: T10-T20-T30, sleuf: 5.5 x 125, Pozidrive 2 x 125
- Isolatiezak voor connectoren
- Veiligheidstester DAT/VAT
- Foam module



MODM.VSEHYA | 595,00€

## BATTERIJLADER

- 100% AUTOMATISCH
- TE GEBRUIKEN VOOR ALLE LOODZUURACCU'S: Vloeistof, VLRA, AGM, GEL
- COMPATIBEL met Start & Stop accu's en auto's
- SOFTWARE IN 5 TALEN
- BESCHERMING TEGEN HET OMKEREN VAN DE POLARITEIT
- BESCHERMING TEGEN FOUTIEVE SPANNING
- VONKVRIJE TECHNOLOGIE
- INTELLIGENT LAADPROGRAMMA in 8 stappen
- ONDERHOUDSMODUS
- UITGANGSSPANNING BEPERKT TOT 14,7V

12V



- Nominale accuspanning: 12V
- Maximale uitgangsstroom: 6A

BC126PB | 121,00€

+ SHOWROOMMODUS



- Nominale accuspanning: 12V
- Maximale uitgangsstroom: 15A

BC1215PB | 194,00€

24V



- Nominale accuspanning: 24V
- Maximale uitgangsstroom: 10A

BC2410PB | 211,00€

## Startbooster 12V MADE IN BELGIUM

- Hoogwaardige koperen componenten, geen vermogensverlies
- Startspanning: 12V
- Voor diesel en benzine motoren
- Geschikt voor alle voertuigen met 12V accu
- Capaciteit: 20Ah
- TCFC: 620A
- Bescherming: Beveiligingszekering: 500A ( tegen onjuist gebruik en overbelasting)
- Kabels: Koper, 2x 1,55 m, dubbele isolatie 25 mm<sup>2</sup>
- Klemmen: 650A in staal met uiteinden in brons
- Laadindicator
- Oplader: 12V 2A met druppellader
- Geleverd met accessoires: 12V 20A sigarettenaansteker met kabel
- Piekstroom: 1860A
- Startstroom: 700A
- Continustroom: 620A



**B12.1CPB** **399,00€**

## Startbooster 12V MADE IN BELGIUM

- Vermogensschakelaar en alarm tegen omkeren van de polariteit
- Beveiligingszekering 300A
- Nieuwe accu AGM 22Ah
- Piekstroomsterkte max: 3500A
- Startstroomsterkte max: 1300A
- TCFC: 780A
- Kabels in koper 2x 1,55 m, dubbele isolatie 25 mm<sup>2</sup>
- Klemmen 650A
- Laadindicator: analoge voltmeter
- 2V 20A sigarettenaansteker, beveiligd met zekering 16A
- Automatische oplader 2A, druppellader

Prestatie  
intensief gebruik  
veiligheid



**B12.SECU** **669,00€**

## Startbooster 12 - 24V MADE IN BELGIUM

- Hoogwaardige 12V en 24V startbooster
- Voor diesel en benzine motoren
- Geschikt voor lichte vracht, landbouwwerktuigen, trucks 12V of 24V
- Capaciteit: 2x 20Ah
- TCFC: 1000A
- Bescherming: Beveiligingszekering: 500A ( tegen onjuist gebruik en overbelasting)
- Kabels: Koper, 2x 1,55 m, dubbele isolatie 35 mm<sup>2</sup>
- Klemmen: 850A in brons
- Laadindicator
- Oplader: 12V 4A met druppellader
- Geleverd met accessoires: 12V 20A sigarettenaansteker met kabel
- Piekstroom: 3700A
- Startstroom: 1400A
- Continustroom: 1000A



**B124.1A** **1016,00€**

## Startbooster 12 - 24V MADE IN BELGIUM

- Beveiligingszekering 500A en alarm tegen het omkeren van de polariteit
- Spanningsschakelaar 0V - 12V - 24V
- Capaciteit: 2x 50Ah
- Piekstroomsterkte max: 7750A
- Startstroomsterkte max: 3200A
- TCFC: 1000A
- Kabels in koper 2x 2,10 m, dubbele isolatie 70 mm<sup>2</sup>
- Klemmen in brons 850A
- Laadindicator: digitale voltmeter
- Automatische oplader 12V 7A, druppellader
- Aansluiting voor hulpkabels
- Optionele kabels : B124.OC1PC, B124.OC2MAN, B124.OC2NATO, B124.OC3NATO2 en B124.OC4NATO



Optionele kabels verkrijgbaar  
in de detailhandel: oa voor  
MAN, OTAN...

Intensief gebruik  
veiligheid



**B124.HD** **3083,00€**

\* meer info op [www.FACOM.be/nl](http://www.FACOM.be/nl)



## Filtertang XL

KG 1,5 kg

- Gesmede tang
- Capaciteit: diameter 95 tot 178 mm
- Snel en nauwkeurig in te stellen, bekleding met 8 standen
- Openingsveer
- "Driehoekige" vertanding om de filters goed te kunnen vastnemen
- Belangrijkste toepassingen voor industriële voertuigen, bussen, watersport (droogfilters, oliefilters, stoppen)
- Lengte: 500 mm



170.FILPB **60,50€**

## Set van olieopvangbak met aftapset

### OD.80G:

- Olievanger voor olieverversen d.m.v. de zwaartekracht
- Gebruik onder een brug of in een werkkuil
- Inhoud van de kuip 80 L
- Hoogte instelbaar tussen 1,14 en 1,68 m
- Brede opvangbak van staal. Ø 530 mm
- Beschermmrooster tegen spatten
- 4 zwenkwielen
- Peilstok
- De kuip wordt gelegd d.m.v. perslucht met een veiligheidsventiel
- Aftapdop voor het serviceonderhoud

### + D.48KIT AFTAPSET

#### Set bestaat uit:

- D.48: scharnierende sleutel voor olie verversen
- 15 magnetische aftapbits 3/8"
- Opbergplateau



\* D.48KIT

OD.80GD48-KIT **524,00€**

D.48-KITPB **142,00€**

## Automatische oliefiltersleutel met ratelfunctie

- Rateleffect: snelle vervanging dankzij rateleffect
- Om snel te werken in beperkte ruimten
- Tijdwinst dankzij automatische instelling en ratelfunctie
- Capaciteit: filters van 66 tot 150 mm

AANPASBAAR  
AAN ALLE  
DIAMETERS VAN  
66 TOT 150 MM



## Personenwagen

- Automatisch voor diameter 66 - 105 mm

KG 0,323 kg



U.48PB **72,50€**

## Vrachtwagen

- Automatisch voor diameter 106 - 150 mm

KG 0,346 kg



U.48PLPB **81,00€**

## Verstelbare oliefilterbandsleutel personenauto's

- Voor filters van 60 tot 110 mm
- Benzine en diesel

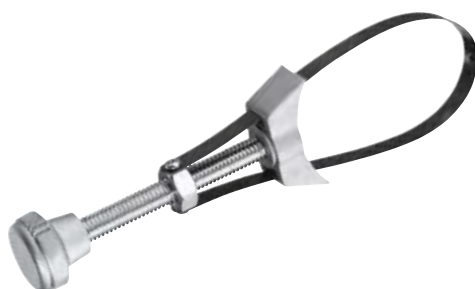

E117117 **17,50€**

## Verstelbare oliefilterbandsleutel bedrijfswagens

- Voor filters van 110 tot 165 mm
- Benzine en diesel



E200219 **19,50€**



## Vloeistofuitzuiger

- Capaciteit: 9,5 liter
- Geschikt voor het uitzuigen van smeermiddelen
- Pneumatische pomp (voor gebruik in de werkplaats) of handpomp (voor gebruik bij pech)
- Transparant met schaalverdeling
- Onderhoudsvrij
- Geleverd met 4 slangen



**EXPERT**  
by FACOM

E200512 | 166,00€

## Maatbeker met schaalverdeling

- Maatbeker met schaalverdeling
- 5 liter
- Schroefdoop
- Flexibele afneembare slang
- Geschikt voor olie



**EXPERT**  
by FACOM

E200244 | 14,30€

## Vetpomp met hendel

- Druk: 400 bar
- Stijve slang
- Slang (L.230 mm Ø14 mm)
- Kan met vetpatroon of met los vet worden gebruikt
- Inhoud: 500 cm<sup>3</sup> (400g)



**EXPERT**  
by FACOM

E090705 | 21,00€

## Oliespuit voor het verwisselen van vloeistof

- Capaciteit: 1,5 liter
- Geschikt voor het uitzuigen en injecteren van vloeistoffen tijdens onderhoud van het voertuig
- Dubbele zuiger voor optimale zuigkracht
- Klepje om het leeglopen van de spuit tegen te gaan
- Transparant met schaalverdeling



**EXPERT**  
by FACOM

E200231 | 45,50€

## Digitaal heteluchtpistool

kg 0,980 kg

### Handige aan-/uitknop met twee standen:

- Stand 1: 250 l/min – (50°-400°)
- Stand 2: 500 l/min – (50°-600°)

- 2000 Watt
- Breed LCD-scherm dat de instelling van de temperatuur vergemakkelijkt
- Compact en licht gereedschap met een pistool handgreep voor een eenvoudiger gebruik
- Bescherming tegen oververhitting: het verwarmingselement dooft automatisch enkele seconden bij teveel warmte, terwijl het gereedschap koele lucht blijft produceren
- Aansluiting: 220-240 V/50 Hz
- Geleverd met 2 mondstukken: E.2002B1: breed mondstuk, E.2002B3: mondstuk met keerplaat
- Afmetingen: L 250 x B 72 x H 210 mm



E.2015 | 142,00€

## Navulbare aerosolfles

kg 0,186 kg

### Gebruiksvoorbeelden:

- Reiniging met reinigingsvloeistof
- Stofverwijdering door middel van lucht
- Ontvetter
- Deblokkering met een geschikte vloeistof
- Toepassingen: auto, industrieel onderhoud, motor, fiets, zeevaart, enz

### LET OP:

- De DM.SPRAY nooit voor medische, voedingsmiddelentoeepassingen en biologische toepassingen gebruiken
- De DM.SPRAY nooit onder een druk van meer dan 5 bar zetten (onder druk zetten met een fietspomp (5 bar))
- Inhoud vloeistof: 50 ~ 350 cc
- Lengte: 280 mm
- Diameter: 65 mm
- Bevat: 650 ml



DM.SPRAY | 77,50€



## Metrische voelermaten met ronde punt

- Set van 19 bladen (met ronde punt): 4/100 --> 100/100 mm.
- Lengte van de bladen: 90 mm.



804 | 13,90€

## Lange metrische voelermaten met ronde punt

- Set van 19 bladen (met ronde punt): 4/100 --> 25/100 mm.
- Lengte van de bladen: 150 mm.

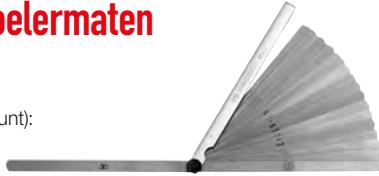

804.L | 30,50€

## Set pneumatisch terugstelapparaat voor remkluwen

**Pneumatisch gereedschap voor het terugduwen van de remzuigers**

- Pneumatische vijzel om de zuiger terug te duwen en te draaien
- Bruikbaar met zuigers die naar rechts of links draaien
- Max. druk 6,2 bar 1/4 NPT. Ø 10 mm 3/8"

**Bevat:**

- DF.17: terugstelapparaat
- 6 schotels: DF.6-2P, DF.6-3P, DF.6-5, DF.6-9, DF.6-14, DF.6-16

**Toepassingstabel**

- DF.6-2P: multi-diameter schotel
- DF.6-3P: multi-diameter schotel
- DF.6-5: BMW Série 7 - Honda Accord - Mercedes Classe B - Toyota Land Cruiser...
- DF.6-9: Mini Cooper - Toyota Auris
- DF.6-14: Iveco Daily
- DF.6-16: Renault Master 3 phase I
- Geleverd in een kunststof koffer met gebruiksaanwijzing en affectatie lijst



DF.17-P | 239,00€

## Multi-diameter schotel met 2 gaten

- Diameter: 48 mm
- Hoogte: 21 mm
- Capaciteit:
  - min.: 15 mm
  - max.: 34 mm
- Compatibel met de DF.17



DF.6-2P | 80,00€

## Multi-diameter schotel met 3 gaten

- Diameter: 48 mm
- Hoogte: 21 mm
- Capaciteit:
  - min.: 15 mm
  - max.: 30 mm
- Compatibel met de DF.17



DF.6-3P | 87,00€

## Gereedschap voor remklaus met meerdere zuigers

- Voor Audi / Mercedes / BMW / Renault (ex. Megane RS) / Citroën (ex. DS3 Racing)
- Laat toe om gelijktijdig alle zuigers terug te duwen
- Maximale kracht: 225 kg
- Draaiende kop werkt zowel naar links als naar rechts



Speciaal voor sportwagens

DF.23PB | 137,00€

## Schuifmaat voor remschijven

KG 0,250 kg

- Schuifmaat voor het controleren van de dikte van de schijven
- Nauwkeurig en foutloos aflezen
- Meten met gemonteerd wiel mogelijk (voor voertuigen zonder afschermplaat)
- Geschikt om snel aan de klant te tonen dat de schijfremmen moeten worden vervangen
- Capaciteit 0 tot 50 mm (buitenmaat voor het meten van de schijfdikte bij personenauto's en bestelwagens)
- Diepte van de bekken: 50 mm
- Afleesschaal 1/10
- Mechanische voorziening voor het vastleggen van de meetwaarden
- Geleverd in een etui



DF.18-01 | 97,50€

## Kragenpers

KG 1,1 kg

- Speciaal ontworpen om kragen aan leidingen van remsysteem te maken (diameter 4,75 mm)
- Om SAE-en DIN-kragen te maken zonder krachtsinspanning, dankzij de hydraulische vijzel van 3 T
- Compacte uitvoering, om direct aan het voertuig te werken
- Diameter 4,75 mm
- Afmetingen: 212 x 200 x 75 mm



DF.475A | 292,00€



## Remontluchter (analoog)

KG 16,200 kg

- Reservoir van 10 L
- Opbergruimte voor de accessoires
- Aansluiting op de accu 12 V van het voertuig
- **Nieuwe versterkte pomp**
- Meer doorstroming (+28%), werkt sneller
- **Schroefdop**
- Geschikt voor 95% van het wagenpark
- **Nieuwe hydraulische connectoren**
- Nieuwe geschroefde connectoren
- **Nieuwe manometer**
- Verbeterde leesbaarheid
- Geleverd met doppen voor remontluchter DF.20-0A7 en DF.2007D



### SPECIFICATIES VAN DF.81

- Traploos instelbaar van 0.5 tot 4 bar
- Automatische stopfunctie bij laag olieniveau

### Optionele doppen apart verkrijgbaar:

Toyota - Lexus:  
**SP.18006**

Honda:  
**SP.18007**

Nissan - Chrysler -  
Subaru - Ssangyong -  
Hyundai:  
**SP.18008**

Ford - Mazda - Cadillac -  
Chevrolet - Pontiac:  
**SP.19156**

Chrysler - Jeep:  
**SP.19157**

Ø 45 mm: SP.19158  
Ø 90 mm: DF.20-12A

DF.81 | **982,00€**

## Remontluchter (digitaal)

KG 17,310 kg

- Reservoir van 10 L
- Opbergruimte voor de accessoires
- Aansluiting op de accu 12 V van het voertuig
- **Nieuwe versterkte pomp**
- Meer doorstroming (+28%), werkt sneller
- **Schroefdop**
- Geschikt voor 95% van het wagenpark
- **Nieuwe hydraulische connectoren**
- Nieuwe geschroefde connectoren
- **Nieuwe manometer**
- Verbeterde leesbaarheid



### Specificaties van DF.101

- Mogelijkheid een voertuigbatterij in te bouwen om het apparaat autonoom te maken
- Digitaal toetsenbord voor een nauwkeurige instelling van de druk (op een decimaal nauwkeurig)
- Automatische decompressie bij uitschakeling van de ontluchter
- Aanduiding van het lage niveau met automatische uitschakeling
- Alarm van type "BA" om aan te geven dat de accu bijna leeg is
- Zijltpje om de slang op te bergen
- Conformiteitscertificaat opgesteld aan het einde van de vervaardiging (eenheidscontrole)
- Opbergbak die de accu bedekt
- Gereguleerde druk afstelbaar tussen 0 en 4 bar
- Geleverd met doppen voor remontluchter DF.20-0A7 en DF.2007D

### Optionele doppen apart verkrijgbaar:

Toyota - Lexus:  
**SP.18006**

Honda:  
**SP.18007**

Nissan - Chrysler -  
Subaru - Ssangyong -  
Hyundai:  
**SP.18008**

Ford - Mazda - Cadillac -  
Chevrolet - Pontiac:  
**SP.19156**

Chrysler - Jeep:  
**SP.19157**

Ø 45 mm: SP.19158  
Ø 90 mm: DF.20-12A

DF.101 | **1439,00€**



## Set van 2 leidingklemmen

- Knijp de slangen snel af zonder ze te beschadigen
- Kunststof uitvoering

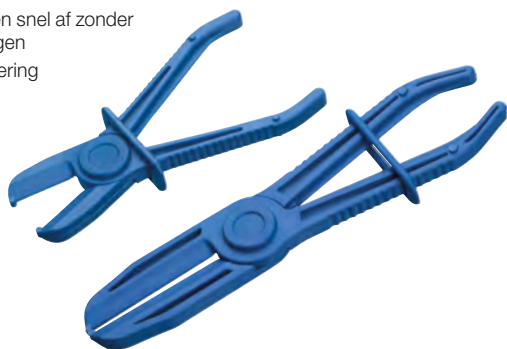

E201701 | 16,50€

## Leidingklemmen met schroefdraad

- Toepassingen :
  - koelcircuit
  - Brandstofcircuit
  - Lucht circuit
- diameter :
  - 27mm (DM.90)
  - 45mm (DM.91)



DM.90 | 61,00€

DM.91 | 72,50€

## Slangklem voor koelsysteem

- Deze tang is noodzakelijk voor het openen van de klemmen tijdens werken aan het koelcircuit
- Ontworpen voor het werken in moeilijk toegankelijke zones

### 2 posities:

- Vooraan
- Zijkant

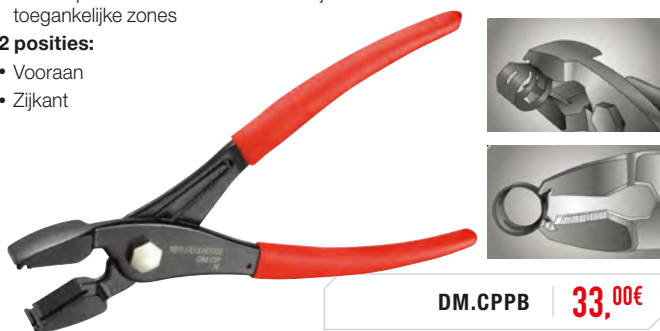

DM.CPPB | 33,00€

## Slangklemtang voor benzinetoevoerleidingen

KG 0,193 kg

- Tang om slangklemmen automatisch te openen en te sluiten
- Multidirectioneel grijpen van klembanden om zowel horizontaal, verticaal als links of rechts te gebruiken

### Eenvoudig:

- Geen afstelling nodig



DM.CCPB | 52,50€

## Demontagegereedschap voor tankniveausensor

- Praktisch en tijdsbesparend
- Maakt demontage van peilbuizen mogelijk vooral op Renault, PSA en VAG-voertuigen
- Bespaart veel tijd en vermijdt het vernietigen van krimpringen
- Compatibel met nieuwe generaties van RENAULT en PEUGEOT 208
- Uitvoering met lange klauwen



Diameter instelbaar

DM.JL | 97,50€

## Tang voor snelkoppelingen voor brandstofleidingen

KG 0,170 kg

### Voor benzine- en dieselveertuigen

- Om de snelkoppelingen van de brandstofleiding te kunnen losmaken
- Lengte: 175 mm



DM.FA | 55,50€

## Gereedschap voor tangklemmen op moeilijk bereikbare plaatsen

KG 0,500 kg

- Instelbaar voor zelfspannende elastische klemmen met een diameter tussen 18 en 54 mm: RENAULT, PSA, VAG, MERCEDES, TOYOTA, FORD, OPEL, ...
- Gereedschap kan met één hand worden gebruikt
- Geleverd met extra kabelstopper
- Totale lengte: 780 mm
- Blokkeerfunctie



18 tot 54 mm

DM.MUB-APB | 84,00€



## Refractometer

### 4 afleeschalen:

- Adblue
- Koelvloeistof
- Accuvloeistof
- Ruitenspreier



780B | 115,00€

## Set voor montage en demontage van elastische riemen

- Voor riemen zonder automatische spanner
- Geschikt voor verschillende poeliediameters
- Wordt geleverd in een plastic etui



DT.SFB | 81,00€

## Demontageset voor alternatorpoelies

### Set bevat:

- 2 Bits TORX® 40 - 50
- 2 Bits XZN 8 - 10 mm
- 2 Bits 6-kant 8 - 10 mm
- 1 Dop TORX® COMBI
- 1 Dop XZN COMBI
- 2 speciale montage/demontagedoppen
- 1 Dubbele 6-kant dop
- 1 verloopstuk vierkant/6-kant

Complete set:  
alle benodigde  
gereedschappen  
in 1 koffer



Betrouwbaar: speciale  
behandeling van de bits zorgt  
voor een betere weerstand

DM.APR | 81,00€



## Druk / vacuümpomp

### Ter controle van:

- Vacuüm progressie met behulp van een stroboscopische lamp
- De waterdichtheid van de toevoerleidingen
- De waterdichtheid van het ABS-systeem en elke toepassing waarbij de druk gemeten moet worden
- De membranen die de ontlading van de turbo's/wastegate-kranen bedienen
- Vacuüm: 0 tot -1 bar
- Luchtdruk: 0 tot 1,5 bar
- Slang van 800 mm



DA.160 | 233,00€



## Set van 4 precisiehendels

- Multifunctionele spatels om pakkingen uit groeven te halen of kleine onderdelen van elkaar te scheiden
- Door de afgeronde vorm wordt het werkstuk niet gemarkeerd of beschadigd



AR.SPJ4PB | 35,50€

## Grijper voor het vasthouden van kleine onderdelen tijdens het lakken

- Ideaal om kleine carrosserie-onderdelen te spuiten (oa ruitenwisserafdekkapjes, spiegelkappen, ...)
- Hiermee kan men moeilijk te spuiten onderdeeljes stevig vastklemmen
- Praktisch: deze steun met klem is eenvoudig via een magneet tegen de wand van de spuitcabine te monteren



Magnetisch

CR.SMP | 35,50€

## Set van 3 RVS spatels

- Blad van RVS, dikte: 0,8 mm
- Versterkt slagvlak

### 3 vormen:

- Recht, breedte: 32 mm
- Recht, breedte: 50 mm
- Gebogen, breedte: 32 mm
- Lengte: 215 mm



kg 0,430 kg

235.J1PB | 32,00€

## Set van 4 kunststof krabbers

- Voor het verwijderen van de kleefgewichten van wielen van licht metaal, silicone, elastische afdichtingsproducten, siervelgen, enz.
- Veroorzaken geen schade aan de plastic of geverniste delen, aan de voeringen, het keramiek, enz.
- 4 verschillende breedtes: 19 - 22 - 25 - 38 mm
- Het snijvlak is te herzetten met een vijl
- Geleverd in blisterverpakking



kg 0,525 kg

CR.D4PB | 32,00€

## Set van 3 soepele RVS spatels

### Afmeting:

- Lengte: 215 mm
- Breedte: 32 mm - 50 mm - 75 mm



kg 0,273 kg

237.J1 | 23,50€

## Set demonteer gereedschap voor plastic onderdelen

- Voor het demonteren of losklikken van kunststof onderdelen (dashboard, deur, sierstrips, afwerkingsringen, enz)
- Set van 5 stuks gereedschap voor diverse toepassingen



kg 0,275 kg

CR.D5PB | 28,50€

## Demontagereedschap voor ruitenwisserarmen

- Voorkomt schade aan het voertuig
- Ook voor vrachtwagens en bussen
- Capaciteit diam: 44 mm



kg 0,220 kg

CR.D10 | 76,50€



## Multifunctionele schraper

- Schraper met kunststof handvat en metalen meshouder
- De messen zijn verwisselbaar
- Voor het verwijderen van lijmresten en etiketten
- 1 mes meegeleverd
- Extra messen verkrijgbaar, verpakt per 5 stuks - E201520



**EXPERT**  
by FACOM

E201519 | 9,20€

## 1 Glasdrager met zuignappen

- 1 glasdrager met zuignappen Ø 117 mm
- Draagkracht maximaal 40kg



**EXPERT**  
by FACOM

E201502 | 36,00€

## Liftkussen

- Opblaassysteem met ballon



**EXPERT**  
by FACOM

E201207 | 28,50€

## Aluminium opstap

### Veiligheid:

- Anti-slip profiel
- Het extra lang platform van 1250 mm verhoogd de veiligheid
- Veiligheidsclips voor extra veiligheid
- Anti-slip poten beschermen het oppervlak en zorgen voor stabiliteit
- Langs beide zijden te gebruiken
- Laadcapaciteit: 150 kg
- Afmetingen: L 1250 x B 380 x H 493 mm
- Volledig inklapbaar en dus makkelijk te vervoeren en op te bergen



CR.S20 | 121,00€

**NEW**

## Half hoge werkstoel

- Dik pvc kussen met hoge weerstand.
- Grote stabiliteit op 4 wieltjes met een diameter van 75 mm.
- Magnetisch oppervlak om schroeven en kleine onderdelen vast te houden.
- Totale hoogte: 590 mm.
- Zithoogte: 420 mm.
- Afmetingen (L. x Br.): 463 x 430 mm.



DTS.4A | 218,00€



## Multifunctionele garagekrik 3 T voor personenwagens en bestelwagens

### Capaciteit: 3 T

- Maximale hefhoogte: 465 mm
- Minimale hoogte onderzijde: 133 mm
- Dubbele piston (snelle werking)
- Foam bescherming op het handvat
- Verwijderbare polyurethaan bescherming op steunkop
- Geruisloze wielen
- Overdrukventiel
- Afmetingen: L 690 × B 337 × H 163 mm
- CE norm EN1494-ASME-PASE

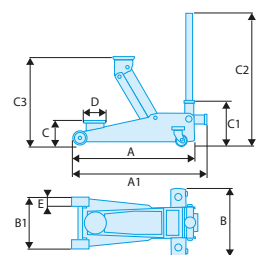

	A	A1	B	B1	C	C1	C2	C3	D	E	F	Tonnes	ΔΔ
	[mm]	[mm]	[mm]	[mm]	[mm]	[mm]	[mm]	[mm]	[mm]	[mm]	[mm]	[t]	[kg]
<b>DL.32A</b>	615	680	344	255	133	220	1305	465	108	48	80	3	32,5

**DL.32APB | 227,00€**

## Compacte, extra platte garagekrik 2 T

- Dubbele piston (snelle werking)
- Comfortbediening met pedaal
- Geruisloze wielen
- CE norm EN1494-ASME-PASE
- Afmetingen: L 675 × B 350 mm
- Gewicht: 32,50 kg

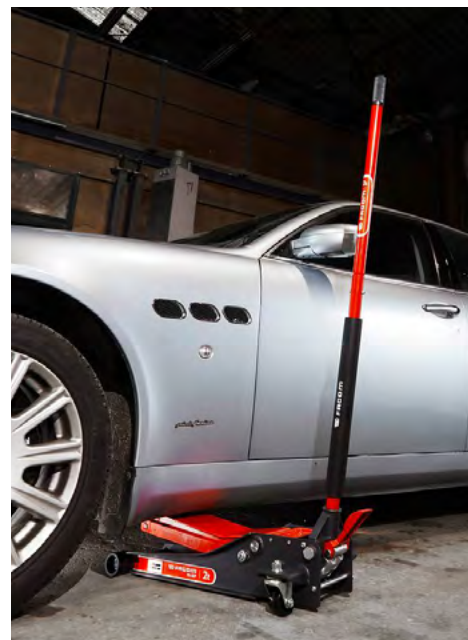
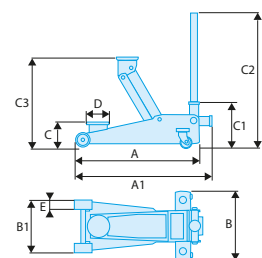

	A	A1	B	B1	C	C1	C2	C3	D	E	F	Tonnes	ΔΔ
	[mm]	[mm]	[mm]	[mm]	[mm]	[mm]	[mm]	[mm]	[mm]	[mm]	[mm]	[t]	[kg]
<b>DL.2LP</b>	675	762	350	262	75	215	1305	505	108	53	60	2	32,5

**DL.2LP | 331,00€**

## HYDRAULISCHE WERKPLAATSPERSEN

Handmatige hendel  
pedaal voor de pers  
20 T/30 T/50 T

Geleverd met  
twee v-stukken en  
een set drukstangen

In de zijrichting  
verplaatsbare vijzel

Verstelbare tafel  
in de hoogte  
vloerbevestiging  
voorzien

Manometer met dubbele  
weergave (Nm en psi)



werkbankmodel

### 15 T

CILINDER SLAG: 160 mm

ZIJWAARTSE BEWEGING: 169 mm

- Buitenafmetingen:
  - Breedte: 700 mm
  - Diepte: 540 mm
  - Hoogte: 965 mm

W.415WBA

**794,00€**



met pedaal

### 20 T

CILINDER SLAG: 185 mm

ZIJWAARTSE BEWEGING: 179 mm

- Buitenafmetingen:
  - Breedte: 730 mm
  - Diepte: 560 mm
  - Hoogte: 1626 mm

W.420

**1197,00€**

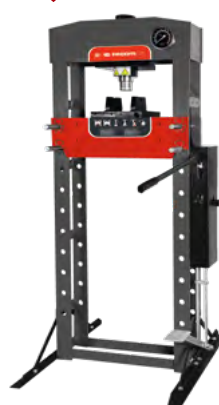

met pedaal

### 30 T

CILINDER SLAG: 150 mm

ZIJWAARTSE BEWEGING: 200 mm

- Buitenafmetingen:
  - Breedte: 795 mm
  - Diepte: 700 mm
  - Hoogte: 1830 mm

W.430

**1600,00€**



met pedaal

### 50 T

CILINDER SLAG: 200 mm

ZIJWAARTSE BEWEGING: 245 mm

- Buitenafmetingen:
  - Breedte: 1030 mm
  - Diepte: 800 mm
  - Hoogte: 1877 mm

W.450

**2667,00€**

## Garagekrik 10 T

**kg** 129 kg

- Stalen frame
- Minimale hefhoogte: 150 mm
- Maximale hefhoogte: 685 mm
- Comfortbediening met pedaal
- Handgreep regelbaar naar 3 posities: 90°, 135° en 180°
- Daalsnelheidscontrole
- Geruisloze wielen



Robuust en  
betrouwbaar

DL.PL10A

**1079,00€**

## Transmissiekrik voor 500 kg

**kg** 32 kg

- Hefhoogte: 1160 mm tot maximaal 1960 mm
- Pedaal
- Overbelastingsventiel
- Nylon wielen waarvan 2 met rem
- Omkeerbare mand
- CE-conform
- Bodemafmetingen: 530 x 590 mm



DL.50

**337,00€**



Stanley Black&Decker Belgium BV  
Divisie Facom  
Egide Walschaertsstraat 16  
2800 Mechelen - België

Tel. +32 (0)15 47 37 63  
Email [facom.belgium@sbdinc.com](mailto:facom.belgium@sbdinc.com)

Join us on  [FacomBelgium](#)

See us on  [YouTube Facom Group](#)

Stanley Black&Decker Netherlands BV  
FACOM Netherlands  
Postbus 83  
6120 AB BORN - Nederland

Tél. +31 164 28 30 63  
Email [facom.netherlands@sbdinc.com](mailto:facom.netherlands@sbdinc.com)

Join us on  [FacomNederland](#)

See us on  [YouTube Facom Group](#)

